

Wij hopen oprecht dat uw 'Spa Life' een plezierige ervaring is. Mochten er problemen optreden, neem dan contact op met uw bevoegde Marquis Spas® dealer. Of neem contact op met Marquis Corp. bij een van de volgende:

E-mail: service@marquiscorp.com
 Web: www.marquisspas.com
 Marquis Corp.
 596 Hoffman Road
 Independence, OR 97351, VS

Deze handleiding wordt geleverd opdat u beter kunt genieten van uw spa en om situaties te voorkomen die niet onder de garantie vallen. Het is uw eigen verantwoordelijkheid de instructies in de eigenaarshandleiding te lezen, te begrijpen en eraan te voldoen. Bewaart u alstublieft uw originele verkoopbon voor referentie in geval van een toekomstige garantieclaim. Het niet gebruiken, onderhouden of installeren van de spa in overeenstemming met wat er in deze handleiding staat, kan resulteren in verlies van garantiedekking.

PRODUCTREFERENTIE

LOCATIE SERIENUMMER

U vindt het serienummer in de ruimte voor de uitrusting.

VUL IN EN BEWAAR VOOR TOEKOMSTIGE REFERENTIE

Naam koper _____

Aankoopdatum _____

Adres _____

Stad _____ Land/Provincie _____

Postcode _____

Spa-model/-kleur _____

Spaseriennr. _____

Pakseriennr. _____

Naam dealer _____

Adres dealer _____

Stad _____ Land/Provincie _____

Postcode _____

Telefoon _____

Elke inspanning is ondernomen teneinde de nauwkeurigheid van deze handleiding te verzekeren. Marquis Spas® behoudt zich echter het recht voor haar product te verbeteren zonder waarschuwing vooraf. Dit kan voor een kleine variatie zorgen tussen deze handleiding en het werkelijk door u te ontvangen product. Wij bieden onze excuses aan voor enig ongemak dat hier het gevolg van kan zijn.

GESCHIEDEN AFVALVERZAMELING



Dit symbool geeft de noodzaak aan van gescheiden afvalverzameling van elektronische en elektrische uitrusting. Draag uw deel bij aan de bescherming van milieu en menselijke gezondheid door gebruikte elektronische uitrusting opnieuw te gebruiken en te recyclen wanneer dat mogelijk is. Gelieve zulke uitrusting niet weg te gooien als ongesorteerd gemeente-afval. Dit product werd na 13 augustus 2005 op de markt gebracht.

Marquis Spas® voldoet volledig aan Richtlijn 2002/95/EG van de Europese Unieraad, Beperking van Gevaarlijke Stoffen (Restriction of Hazardous Substances - RoHS).

Bovendien worden producten gemarkeerd volgens Annex IV van Raadsrichtlijn 2002/96/EG, Afval van Elektrische en Elektronische Uitrusting (Waste Electrical and Electronic Equipment – WEEE), die de behandeling van producten aan het einde van hun gebruiksduur aanpakt.

MANUELE INDEX EIGENAAR

BELANGRIJKE VEILIGHEIDSLINSTRUCTIES

Alle spa-modellen 2
 Persoonlijke veiligheid 2

INSTALLATIE-INSTRUCTIES

Locatie..... 3
 Filtercartridges..... 3
 Elektrische vereisten..... 4

UW SPA STARTEN 5

BEDIENEN VAN DE SPA

Destiny, Envy, Euphoria, Mirage, Promise, Rendezvous, Resort, Reward, Spirit, Wish..... 5-6
 Epic, Show..... 7-8
 Adagio™ Audiosysteem..... 8
 Aquavision Unit..... 8

UITRUSTINGSDIAGRAMMEN

Destiny Envy, Euphoria, Mirage, Promise, Rendezvous, Resort, Reward, Spirit, Wish..... 10
 Epic, Show..... 10

SPA-MODELLEN 2009

Destiny..... 11
 Envy..... 11
 Epic..... 12
 Euphoria..... 12
 Mirage..... 13
 Promise..... 13
 Rendezvous..... 14
 Resort..... 14
 Reward..... 15
 Show..... 15-16
 Spirit..... 17
 Wish..... 17-18

PROBLEEMOPLOSSING..... 18-19

Diagnostische LCD-boodschappen..... 18
 Onderhoudsherinneringen..... 19

MARQUIS SPA CARE

Water Care Probleemoplossing..... 20-22

ONDERHOUD 22-24

BESCHERMINGSPLAN EIGENAAR..... 25-26

BEPERKTE GARANTIE ADAGIO™ EN AQUAVISION..... 26



WARNUNG: Bevor Erhaltenzugriff auf Terminale, müssen alle Versorgungskreislaufe abgeschaltet werden.

VEILIGHEID INSTRUCTIES

De volgende instructies bevatten belangrijke veiligheidsinformatie. Wij bevelen u sterk aan ze te lezen en toe te passen.

BELANGRIJKE VEILIGHEID INSTRUCTIES

BIJ HET INSTALLEREN EN GEBRUIK MAKEN VAN DEZE ELEKTRISCHE UITRUSTING DIENEN ALTIJD BASISVOORZORGSMAATREGELEN VOOR DE VEILIGHEID OPGEVOLGD TE WORDEN, INCLUSIEF DE VOLGENDE:

1. **LEES ALLE INSTRUCTIES EN VOLG ZE OP.**
2. **WAARSCHUWING:** Teneinde het risico op letsel te verminderen, laat kinderen geen gebruik maken van dit product, tenzij er de hele tijd toezicht op ze gehouden wordt.
3. **GEVAAR: VERDRINKINGSRISICO VOOR KINDEREN.** Er dient extreme voorzichtigheid betracht te worden om onbevoegde toegang door kinderen te voorkomen. Om ongelukken te vermijden, vergewis u ervan dat kinderen geen gebruik kunnen maken van de spa of het hete bad, tenzij er ten allen tijde toezicht op ze wordt gehouden.
4. **WAARSCHUWING:** Verbreek de verbinding van alle stroomcircuits alvorens toegang te verkrijgen tot de aansluiting.
5. Er bevindt zich een grond-/aardingsaansluiting op het aansluitblok op de buitenzijde van het besturingskastje. Teneinde het risico op elektrische schokken te verminderen, verbind deze aansluiting met de grond-/aardingsaansluiting van uw elektrische onderhouds- of stroompaneel met hulp van een doorlopende groen/geel geïsoleerde koperdraad. De draad moet qua grootte gelijkwaardig zijn aan de circuitgeleiders die de uitrusting van stroom voorzien. Bovendien wordt er een verbindingsklem (lasdop) geleverd aan de buitenkant van het besturingskastje voor aansluiting op lokale grond-/aardingspunten. Teneinde het risico op elektrische schokken te verminderen, dient deze aansluiting verbonden te worden met een Nr. 8 AWG (8,42 mm²) vaste koperdraad aan metalen ladders, waterleidingen of ander metaal binnen 1,5m van de spa om te voldoen aan lokale vereisten.
6. Uw spa maakt gebruik van aardlekschakelaars (Ground Fault Circuit Interrupters – GFCI's) of reststroomapparaten (Residual Current Devices – RCD's) in het elektrische subpaneel. Druk voor elk gebruik van de spa, terwijl deze werkt, op de testknop op elke schakelaar. De schakelaar dient over te klikken naar de positie "Trip" (automatische uitschakeling). Wacht dertig seconden en stel elke RCD-schakelaar opnieuw in door hem volledig uit te schakelen en daarna weer in te schakelen. Daarna dient de schakelaar ingeschakeld te blijven. Als een van beide lekschakelaars niet op deze wijze werkt, is dat een indicatie van een elektrisch probleem en de mogelijkheid van een elektrische schok. Doe de stroomvoorziening uit totdat de fout is geïdentificeerd en gecorrigeerd.
7. Installeer de spa zodanig dat er voor geschikte afvoer gezorgd wordt voor het compartiment met de elektrische componenten.
8. **GEVAAR: RISICO OP ELEKTRISCHE SCHOKKEN.** Plaats geen apparaten, zoals een lamp, radio, telefoon of televisie, binnen 1,5m van de spa of badkuip.
9. **WAARSCHUWING: HET RISICO OP LETSEL VERMINDEREN.**
 - Het water in de spa dient nooit 40° C te overschrijden. Watertemperaturen tussen 38° C en 40° C worden als veilig beschouwd voor een gezonde volwassene. Voor verlengd gebruik (meer dan 10 minuten) en voor jonge kinderen worden lagere watertemperaturen aanbevolen.
 - Aangezien excessieve watertemperaturen een hoog potentieel bezitten voor het veroorzaken van schade aan de foetus gedurende de eerste zwangerschapsmaanden, dienen zwangere of mogelijk zwangere vrouwen de spa-watertemperaturen te beperken tot 38° C.
 - Alvorens een spa te betreden, dient de gebruiker de watertemperatuur te meten met een nauwkeurige thermometer, aangezien de tolerantie van temperatuurregelende apparaten kan variëren tot +/- -3° C.
 - Het gebruik van drugs, alcohol of medicijnen vóór of tijdens het gebruik van de spa kan leiden tot onbewustzijn met kans op verdrinking.
 - Personen die aan obesiteit lijden of die een medische geschiedenis van hartziekte, lage of hoge bloeddruk, problemen met de bloedsomloop of diabetes hebben, dienen een arts te raadplegen alvorens de spa te gebruiken.
 - Personen die medicijnen gebruiken, dienen een arts te raadplegen alvorens van een spa gebruik te maken, daar sommige medicijnen slaperigheid kunnen veroorzaken, terwijl andere medicijnen het hartritme, de bloeddruk en de bloedsomloop kunnen beïnvloeden.
10. **GEVAAR: HET RISICO OP PERSOONLIJK LETSEL VERMINDEREN.** Verwijder de zuigfittingen niet.

11. **GEVAAR: RISICO OP LETSEL.** Laat een spa nooit werken als de zuigfittig(en) gebroken is/zijn of ontbreekt/ontbreken. Vervang een zuigfittig nooit door een ander die een lagere stroomsnelheid heeft dan de stroomsnelheid die op de originele zuigfittig gemarkeerd staat. De zuigfittingen in de spa zijn zodanig op grootte gemaakt dat ze passen bij de specifieke waterstroom die door de pomp aangemaakt wordt. Mocht het nodig zijn de zuigfittingen of de pomp te vervangen, vergewis u ervan dat de stroomsnelheden compatibel zijn.
12. **GEVAAR:** Vooral kinderen zijn gevoelig voor heet water. Kinderen dienen nooit toegang tot de spa te hebben zonder toezicht. Het is verboden voor kinderen op de spa-cover te klimmen. Alle Marquis Spas zijn uitgerust met een veiligheidscover. Vergrendel altijd de tegen kinderen bestemde sloten na gebruik van de spa ten behoeve van de veiligheid van uw kinderen.
13. **LET OP:** Teneinde het aantal door de lucht overdraagbare bacteriën in een omsloten sparuimte te verminderen, moet er voor geschikte ventilatie gezorgd worden.
14. **WAARSCHUWING:** Het ontwerp en de constructie van deze spa zijn in overeenstemming met alle toepasbare regelgevingen. Het wijzigen van spacombiënten of het toevoegen daarvan kan het juist functioneren van de spa beïnvloeden en de markeringen wat betreft naleving ongeldig maken.
15. **BEWAAR DEZE INSTRUCTIES.**

PERSOONLIJKE VEILIGHEID

Langdurende immersie in heet water kan resulteren in **HYPERTHERMIE**, een gevaarlijke toestand die optreedt als de interne temperatuur van het lichaam een niveau boven de normale temperatuur (37°C) bereikt. Symptomen van hyperthermia omvatten duizeligheid, flauw vallen, slaperigheid, lethargie en een lichaamstemperatuur van meer dan 37°C. Fysieke effecten van hyperthermie omvatten het onbewust zijn van op handen zijnd gevaar, het niet kunnen waarnemen van hitte, het niet herkennen van de noodzaak de spa te verlaten, fysieke onmogelijkheid de spa te verlaten, schade aan de foetus in zwangere vrouwen en bewusteloosheid met als gevolg gevaar voor verdrinking.

WAARSCHUWING: Het gebruik van alcohol, drugs of medicijnen kan het risico op fatale hyperthermie in badkuipen en spa's enorm vergroten.

Personen die medicijnen slikken die voor slaperigheid zorgen zoals kalmerende middelen, anti-histaminen of anti-coagulanten moeten geen gebruik maken van de spa. Zwangere vrouwen en personen met een medische geschiedenis van hartziekte, diabetes of hoge bloeddruk dienen een arts te raadplegen alvorens de spa te gebruiken.

WAT GEDAAN MOET WORDEN VOOR DE PERSOONLIJKE VEILIGHEID:

- Controleer of uw spa juist is aangesloten op de stroomvoeding – maak gebruik van een gelicenseerde leverancier.
- Verbreek de verbinding met de stroomvoeding van de spa alvorens de spa te laten leeglopen of onderhoud aan de elektrische componenten uit te voeren.
- Test maandelijks de RCD.
- Test de watertemperatuur met uw hand alvorens de spa te betreden teneinde te verzekeren dat het een comfortabele temperatuur is.
- Gebruik de spa niet als de watertemperatuur buiten de ingestelde temperatuur is.
- Denk erom dat natte oppervlakken erg glad kunnen zijn. Wees voorzichtig bij het betreden en verlaten van de spa.
- Gebruik de veiligheids-cover wanneer de spa niet in gebruik is, of die nu leeg is of vol met water.
- Houd het water schoon en gesanitiseerd met de juiste chemische zorg.
- Doe de jets aan als er **WAT VOOR CHEMICALIËN DAN OOK** aan het spa-water worden toegevoegd.
- Na het laten werken van de pomp gedurende drie achtereenvolgende periodes van 15 minuten (als dat zo gewenst is), houd rekening met een afkoelperiode van 30 minuten.
- Reinig maandelijks de filtercartridge(s) om vuil en mineraalopbouw te verwijderen die de prestatie van de hydrotherapie-jets kunnen beïnvloeden, de stroom beperken, of de thermostaat met bovenlimiet automatisch uitschakelen, wat de gehele spa uitschakelt.

WAT NIET GEDAAN MOET WORDEN VOOR DE PERSOONLIJKE VEILIGHEID:

- Gebruik de spa niet als de deur van het uitrustingscompartiment verwijderd is.
- Gebruik de spa niet gedurende lange tijdsperiodes op watertemperaturen die hoger zijn dan 40°C.
- Laat de jet-pomp(en) niet gedurende een uitgebreide tijdsperiode werken met de cover op zijn plaats. Uitgebreide pompwerking zorgt voor een langzame toename in warmte als gevolg van waterfrictie. De besturings-elementen van de spa-uitrusting zijn uitgerust met een ingebouwde veiligheidstimer die automatisch de jet-pomp(en) uitschakelt na 15 minuten van doorlopend functioneren, mocht(en) die onopzettelijk zijn aangehouden.
- Laat de spa nooit functioneren terwijl de filtercartridge(s) verwijderd zijn.
- Til of sleep de cover niet met behulp van de bindriempjes of coverrand; til hem op en draag hem altijd met behulp van de externe handvaten.
- Bewaar geen chemicaliën in het compartiment voor de uitrusting van de spa.

INSTALLATIE-INSTRUCTIES
LOCATIE

Om uw draagbare spa goed en veilig te laten functioneren, moet deze op een harde, vlakke, waterpasse ondergrond geplaatst worden. In de grond geplaatste spa's vereisen speciale installatietechnieken en dienen daarom gepland te worden in samenwerking met uw bevoegde Marquis Spas® dealer. Ongeschikte installatie kan resulteren in structurele schade aan de spa en de garantie van uw spa ongeldig maken. Te bespreken items met uw dealer omvatten: lokale constructiecodes, elektrische servicevereisten, onderhoudbaarheid van de uitrusting, bestaande ondergrondse obstructies zoals gas, water en telefoonlijnen, veiligheidsmaatregelen zoals omheiningen en sloten, en zichtbaarheid van de spa-installatie vanuit het huis, de straat en ten opzichte van burelen.

- Plaats geen tussenlegplaatje onder uw spa. Als uw contactvlak niet waterpas is, moet u een bedekking voor de bovenkant gieten: neem contact op met een professional.
- Houd rekening met voldoende waterafvoer rond de spa ter behoud van de uitrusting en ondersteuningsstructuur. Dit geldt ook voor binneninstallaties.
- Een gevulde spa kan tot 2268 Kg wegen en de locatie moet het gewicht van de gevulde spa dragen.
- Plaats het compartiment voor de uitrusting daar waar het toegankelijk is. Uw spa MOET zodanig geïnstalleerd worden dat er toegang mogelijk is voor onderhoud aan de uitrusting boven en/of onder dekken of vloeren. Toegang is essentieel en er moet voldoende ruimte voor onderhoud geboden worden. Teneinde reparaties te vergemakkelijken, kan Marquis Corp. of haar vertegenwoordiger toegang tot de spa-uitrusting vereisen. Het is uw verantwoordelijkheid ongehinderde toegang te verschaffen. Zie spadiagrammen voor de locatie van stroomvoorziening.
- Behoud toegang tot de stroomonderbrekers in het subpaneel.
- Controleer of de spa waterpas en in de eindpositie is ALVORENS te vullen met water. Controleer of er stroomsnoeren, gereedschappen en slangen klem zitten onder de spa.
- Doe de stroom voor de spa niet aan alvorens die helemaal gevuld is met water. Anders kan schade aan de pompen, verhitte en sensoren het gevolg zijn.
- **BELANGRIJK: LAAT EEN LEGE SPA NIET BLOOTGESTELD STAAN AAN DIRECT ZONLICHT.** Spa-oppervlakken kunnen temperaturen bereiken van boven 82°C bij blootstelling aan de zon. Er kan significante schade optreden als toegestaan wordt dat dit gebeurt, inclusief kromtrekken en bladders van het oppervlak en de componenten. Schade die optreedt als gevolg van deze blootstelling wordt niet gedekt onder de garantie.
- **LET OP:** Probeer nooit een spa te verplaatsen die niet volledig is leeggelopen. Dit wel doen kan resulteren in schade aan de spa en fysiek letsel voor de degene die verplaatst.
- Barsten in het spa-oppervlak, de externe bekledingsplaten of DuraBase als gevolg van ongeschikt transport of ondersteuning van de spa worden niet gedekt onder de garantie.

BUITEN- EN PATIO-INSTALLATIE

Teneinde de spa buiten te installeren, bevelen wij een versterkt betonnen contactvlak aan van tenminste 10 cm dikte. Het versterkingsmateriaal dient geaard te worden volgens elektrische codes.

Als u de spa op de grond plaatst, zelfs als het tijdelijk is, zet de spa dan zonder water op betonstenen onder de gehele onderkant van de spa. De betonstenen dienen tenminste 5 cm dik te zijn en waterpas over het gehele oppervlak. De spa zal zich onvermijdelijk installeren en niet waterpas blijven op dit oppervlak, daarom is het van belang de spa zo snel mogelijk op een solide fundering te krijgen.

DEKINSTALLATIE

Vergewis u ervan dat het dek het gewicht van uw gevulde spa kan verdragen door de maximale belastingscapaciteit van het dek te controleren. Raadpleeg een gekwalificeerde bouwaannemer of structurengineer. Minimale vereiste is 45,36 kg. per 9,3 cm.

BINNENINSTALLATIE

Er zijn speciale vereisten als u uw spa binnenshuis plaatst. Vloermateriaal moet adequate tractie bieden als het nat is. Geschikte afvoer is essentieel om watervorming te voorkomen. Teneinde verhoogde vochtigheid te vermijden, dient u geschikte ventilatie naar het gebied te verschaffen. De toevoeging van een ventilatiesysteem wordt aanbevolen.

UITSCHAKELKLEPPEN

Uw spa is uitgerust met uitschakelkleppen (zie UITRUSTINGSDIAGRAM) die de waterstroom naar het systeem van de uitrusting uitschakelen voor bevoegd onderhoud door uw Marquis Spas® dealer. Soms kan een nieuwe spa of eentje waaraan recentelijk onderhoud is verricht gedeeltelijk de uitschakelkleppen afgesloten hebben, wat de waterstroom en de prestatie van de jets kan beperken. Controleer of de kleppen volledig open staan.

BESCHERMING TEGEN BEVRIEZING

Als er een bevroeringstoestand wordt gedetecteerd (wat gebeurt als de temperatuur in de behuizing van de verhitte zakt tot 13°C), wordt/worden de jet-pomp(en) automatisch geactiveerd. In gebieden met extreem koude wintercondities zal uw spa wel okay blijven zolang hij draaiende wordt gehouden op normale werkingstemperaturen. Als u van plan bent de spa uit te schakelen, volg de instructies in deze handleiding (zie OPGESCHORT GEBRUIK OF UW SPA DE WINTER DOORKRIJGEN).

OVERVERHITTING

In geval van langdurig hete weersomstandigheden, kan de temperatuur van het spa-water 40°C tot 41°C of hoger bereiken en daarop gehandhaafd blijven. Dit als gevolg van de omgevingstemperatuur en de volledige isolatie in de spakast. U heeft mogelijk de optie om de tijd van het laten draaien van de pomp te verkorten. (Zie BEDIENEN VAN DE SPA voor beschikbare opties.)

FILTERCARTRIDGE(S)

Uw draagbare spa heeft één of twee Vortex filters.

Filtercartridges en filterdeksels zijn gegarandeerd vrij van defecten op het moment van leveren en komen niet aanmerking voor arbeidsverzekering onder de garantie. Deze onderdelen kunnen gekocht of gewisseld worden bij uw bevoegde Marquis Spas® dealer.

OPMERKING: Het is erg belangrijk dat de componenten van deze filtratiesystemen goed geïnstalleerd worden in het juiste gedeelte van de spa.

1. Houd de Vortex filtercartridge vast en plaats hem in het midden van de opening van de filterbehuizing.
2. Gebruik het filterhandvat en draai de filtercartridge met de wijzers van de klok mee om hem op zijn plaats te schroeven. (Wees voorzichtig niet te strak vast te draaien, aangezien er schade kan optreden aan de schroefdraden die niet wordt gedekt onder de garantie.)
3. Pak de rand van de Vortex skimmer of het watervaltablaau, plaats hem in het midden over de ringen heen en klik hem voorzichtig op zijn plaats. In geval van de Show spa, plaats het tableau voorzichtig op zijn positie, het middenpunt laten rustend in de groef.

ZUIGBEVEILIGINGEN

De zuigfitting(en) in de beenruimte van uw spa is een opening waar doorheen de jet-pomp(en) water zuigt. Zuigfittingen zijn uitgerust met een beveiliging. De zuiging door de fittingen kan sterk zijn. De beveiliging(en) moet(en) op zijn/hun plaats blijven en onbeschadigd. Een fitting met een beschadigde beveiliging kan gevaarlijk zijn, speciaal voor kleine kinderen of mensen met lang haar. Mocht een deel van het lichaam naar een fitting getrokken worden, schakel dan onmiddellijk de jet-pomp(en) uit. Lang haar moet vastgehouden worden. Laat lang haar nooit vrij in de spa drijven. Vervang ontbrekende of beschadigde zuigbeveiligingen.

OPMERKING: Het is normaal dat de stroomsnelheden van de zuigfittingen variëren van sterk tot nauwelijks merkbaar.

ELEKTRISCHE VEREISTEN

Het is de verantwoordelijkheid van de eigenaar van de spa te verzekeren dat alle elektrische aansluitingen aangebracht zijn in overeenstemming met alle op het moment van de installatie geldende elektrische codes, inclusief geschikte doorvoerbussen (tenminste 1 mm in diameter) bij de spabesturing en de openingen van het apparaat. De aanbevolen werkingomgeving voor de spa is -5°C tot +45°C, bij 20-80 procent relatieve vochtigheid. Zekeringen zijn alleen gegarandeerd vrij van defecten op het moment van de installatie.

Stroomvoorziening:

Voer de binnenkomende elektriciteitsleiding in door een van de toegangsgaten op een van beide zijden van de spabasis (verwijder plastic stop). Voer de draad daarna door het toegangsgat voor de elektriciteit op het besturingskastje (zie diagrammen).

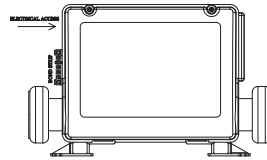

Er bevindt zich een lasdop op de buitenkant van het besturingskastje. Als in de installatie een gewoon verbindingsrooster (versterkte betonplaat, grond-/aardingsplaat onder de spa, of een metalen verbinding voor de waterleiding) is opgenomen, dient deze lasdop verbonden te worden met een metalen ladder, waterleiding of enig ander metaal binnen 1.5 m van de spa en in overeenstemming met toepasselijke elektriciteitscodes.

220-240V AC, 50 Hz:

Verbindingen dienen gemaakt te worden in overeenstemming met het bedradingsdiagram dat gevonden wordt op de binnenkant van de cover van het besturingskastje. Verbindingen dienen alleen gemaakt te worden met kopergeleiders – er moet geen aluminium bedrading gebruikt worden met dit systeem. Alle geleiders, stroomonderbrekers en/of zekeringen moeten van zodanige grootte zijn dat ze in overeenstemming zijn met de onderstaande invoerwaarden:

220-240 V AC, 50 Hz:

- Permanent aangesloten
- Nominaal 220-240V AC – 50 Hz
- Spa's met één of twee pompen hebben een nominale waarde van 16A voor lage amp-instelling (verhitter uit gedurende hoge snelheid) en 32A voor hoge amp-instelling (verhitter aan gedurende hoge snelheid).

Onjuist bedrade spa's kunnen onomkeerbare schade veroorzaken die kan resulteren in doorgebrande zekering en gesmolten aansluitblok, en aan andere elektrische componenten. Bovendien wordt aan componenten of uitrusting veroorzaakte schade die het gevolg is van hoog- of laagspanning, stroomstoringen of elektrische overspanning, niet gedekt onder de garantie.

Electriciteitsverbindingen op het aansluitblok, binnenin de spa controller:

De spa moet door middel van een enkele MCB voorzien zijn van een gecertificeerd reststroomapparaat (RCD) met een nominale uitschakelstroom niet hoger dan 30 mA. Er moeten middelen ter verbreking van de verbinding van de spa met de stroomvoeding ingebouwd zijn in de vaste bedrading. De aanbevolen nominale doorsnede-oppervlakte van de voedingsgeleider is 4mm² voor 16A nominaal, 6 mm² voor 32A nominaal.

OPMERKING: Als het stroomsnoer beschadigd raakt op een onderdeel van de elektrische uitrusting, zoals een jet-pomp of ozongenerator, maak dan geen

gebruik van de spa totdat het snoer gerepareerd is. Raadpleeg uw bevoegde Marquis Spas® dealer voor hulp bij zulke reparaties.

Elektriciteitsdiagram: Destiny, Envy, Euphoria, Mirage, Promise, Rendezvous, Resort, Reward, Spirit and Wish

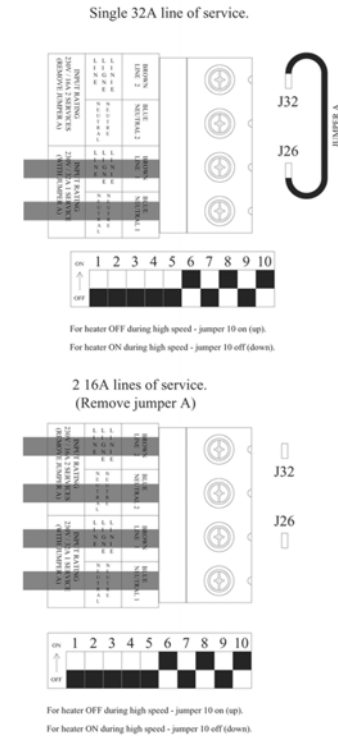

Onjuist bedrade spa's vallen buiten de controle van Marquis Corp. en zijn daarom niet gedekt onder de garantie. Overige items die buiten de controle vallen van Marquis Corp. omvatten, maar zijn niet beperkt tot, schade die het gevolg is van: slechte verbindingen; ongelukken; het niet opvolgen van procedures en instructies zoals die gedefinieerd zijn in de afgedrukte Marquis Spas® instructies; reinigingsmiddelen; en natuurlijke voorvallen, inclusief maar niet beperkt tot aantasting door knaagdieren of insecten, schimmel, bliksem en overige natuurverschijnselen.

Elektricitetsdiagram: Epic en Show

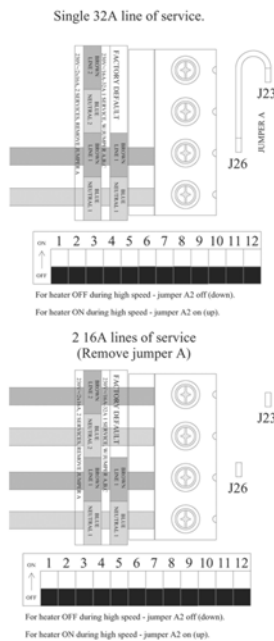

UW SPA OPSTARTEN

OPSTARTPROCEDURE

Uw spa is uitgerust met het statische Comfort Control-systeem specifiek voor uw spa-model. (Zie BEDIENEN VAN DE SPA voor uw specifieke spa-model.)

Om uw spa te starten hebt u een testkit of teststrip voor het spa-water en een onderwaterthermometer nodig. Het is belangrijk al deze stappen op te volgen bij het opstarten van uw spa. Zodra u de volgende stappen hebt voltooid, zie de instructies in uw opstartkit voor het geschikte wateronderhoud bij het opstarten, of zie MARQUIS SPA CARE.

OPMERKING: Uw spa is gevuld en getest op de fabriek. De eerste keer dat uw spa is gevuld met water, kan er enige verkleuring verschijnen door restjes testwater. Dit verdwijnt als de spa volledig gevuld is en het filtratiesysteem functioneert.

WAARSCHUWING: De spa moet volledig met water gevuld worden alvorens hem in te schakelen.

Test het water voor de juiste chemische balans en pas die aan als dat nodig is. Marquis SpaCare™ producten worden hiervoor aanbevolen. (Zie WATERBEHANDELING.) **DE JUISTE CHEMISCHE BALANS IS BELANGRIJK** voor uw veiligheid en de levensduur van uw spa.

In het geval van verplaatsing van uw spa, is het van groot belang de instructies in de eigenaarshandleiding op te volgen. Deze instructies moeten in de buurt van de spa blijven. Schade veroorzaakt door het verplaatsen van de spa wordt niet gedekt onder de garantie.

THERAPIEPOMP(EN)

Opstartprocedure voor alle modellen

1. Plaats de spa op een harde, vlakke, waterpasse ondergrond. Controleer of de stroomvoorziening uit is.
2. Vergewis u ervan dat de zuigbeveiliging(en) in de beenruimte op hun plaats en onbeschadigd zijn.
3. Open de uitrustingsdeur. Maak alle verbindingen die verbroken kunnen worden goed vast en open alle uitschakelkleppen.
OPMERKING: Houd de afvoerklep te allen tijde gesloten bij het laten leeglopen van de spa (vertrouw niet op het kapje om de waterstroom tegen te houden). Als dit niet gedaan wordt, kan dat resulteren in schade aan de afvoerklep als gevolg van bevriezend water.

4. Installeer filtercartridges. (Zie INSTALLATIE-INSTRUCTIES, Filtercartridges.)
5. Vul de spa met water tot op tweederde van de hoogte tot de Vortex skimmer-openingen. Het gebruik van een vulfilter wordt aanbevolen, vooral in gebieden met een hoog mineraalgehalte van het water.
6. Schakel de stroom in.
7. Laat de spa vier à vijf minuten op hoge snelheid draaien (zie BEDIENEN VAN DE SPA) teneinde lucht af te voeren uit het buitensysteem. Verwacht niet onmiddellijk heet water uit de jets; het kost de verhitte verscheidene uren het water te verwarmen.
8. Uw spa bevindt zich nu in de stand "pomp opstarten" en er wordt een "Pr"-boodschap weergegeven op het LCD venster van het controlepaneel. De spa lijkt inactief terwijl men in deze stand verkeert, die ongeveer vier tot vijf minuten duurt als men er niet manueel uitgaat. Om manueel af te sluiten, druk op de knop TEMP.
9. Op dit moment dient er uit de jets van de spa water te komen. Als de pomp niet is opgestart en het water stroomt na twee minuten niet uit de jets, SCHAKEL DE STROOM NAAR DE SPA UIT en voer lucht af uit de pompen door de pompverbindingstukken iets te openen. Nadat de stroom opnieuw ingeschakeld is, begint de spa aan een nieuwe opstartstand. Herhaal bovenstaande stappen.
10. Het systeem vereist dat het water ongeveer twee minuten stroomt teneinde de watertemperatuur te bepalen. Na twee minuten van stromend water wordt de temperatuur weergegeven als de werkelijke watertemperatuur. Nadat u de opstartstand manueel verlaten hebt (of de spa die automatisch hebt laten afsluiten), geeft het LCD-venster even 37°C weer en daarna schakelt de weergave over op - - °C.
11. De fabrieksinstelling voor de watertemperatuur is 37°C. Maak gebruik van de knop TEMP op het controlepaneel om de watertemperatuur in te stellen op het gewenste niveau. (Zie BEDIENEN VAN DE SPA) Uw spa wordt verwarmd met een snelheid van ongeveer 3°C per uur.

SPA-COVER

Als de spa niet in gebruik is, dient de cover op de spa gehouden te worden teneinde de warmte van het water te behouden en vuil, bladeren, etc, buiten te houden.

De cover is uitgerust met aanpasbare riempjes, veiligheidssloten en handvaten voor uw veiligheid en gemak. Maak gebruik van de externe handvaten om uw cover te verwijderen en terug te plaatsen. Probeer de cover nooit te openen of verwijderen door de cover-randen of de sluitriempjes van de cover te grijpen of eraan te trekken, aangezien de randen dan zullen scheuren.

Marquis doet u de suggestie de veiligheidssloten te gebruiken om ongewenste gebruikers buiten te houden en te voorkomen dat de covers weggeblazen worden in geval van winderige weersomstandigheden. Het wordt niet aanbevolen de cover en het afneembare cover-systeem te gebruiken in windcondities die boven 40 km/u uitgaan. Als uw spa in een voor harde winden ontvankelijk gebied staat, zijn er mogelijk extra cover-sluitriempjes nodig om schade aan de cover te minimaliseren.

De spa-cover openen:

1. Maak alle sluitriempjes van de cover los.
2. Plaats een hand onder de cover-rand, tussen de spa en cover, om de vacuümsluiting van de cover te verbreken. Gebruik niet de cover-handvaten om de vacuümsluiting te verbreken.
3. Vouw de helft van de voorzijde van de cover op de helft van de achterzijde.

OPMERKING: Ontgrendel alle cover-sloten en maak ze los alvorens te pogen de cover te openen. Schade die veroorzaakt is door het pogen te openen van de cover terwijl die afgesloten is of terwijl het waait wordt niet gedekt onder de garantie. Loop niet over, sta of klim of zit niet op de vinylle cover of het afneembare cover-systeem. Gebruik geen harde, scherpe of metalen objecten, zoals een voorruitschraper, om ijs te verwijderen. Zulke objecten kunnen het vinylle oppervlak van de cover snijden, bederven of doorboren.

De spa-cover sluiten:

1. Leg een hand op de bovenhoek van de cover en duw voorzichtig naar voren in de richting van de spa. De cover draait naar voren, de halve spa bedekkend.

2. Ontvouw de cover door het handvat op te tillen dat zich op de bovenhelft (voorhelft) van de cover bevindt. Laat de ongevouwen helft op de spa zakken.
3. Maak de cover-sluitriempjes vast aan de spa en sluit ze.

OPMERKING: Bij het openen van een cover met een cover-verwijdermechanisme, gebruik een van de door de fabrikant aanbevolen methoden. Poog de cover op geen enkele andere manier te openen. Schade die veroorzaakt is door het onjuist openen of sluiten van de cover wordt niet gedekt onder de garantie.

Verbleking, vlekken, gescheurde naden van de spa-cover en gebroken schuimkernen zijn niet gedekt onder de garantie als deze het gevolg zijn van onjuist gebruik of onderhoud. Spa-coverpen komen niet in aanmerking voor arbeidsverzekering onder de garantie. Deze onderdelen kunnen onder de garantie gekocht of gewisseld worden bij uw bevoegde Marquis Spas® dealer.

BEDIENEN VAN DE SPA

Destiny, Envy, Euphoria, Mirage, Promise, Rendezvous, Resort, Reward, Spirit, Wish

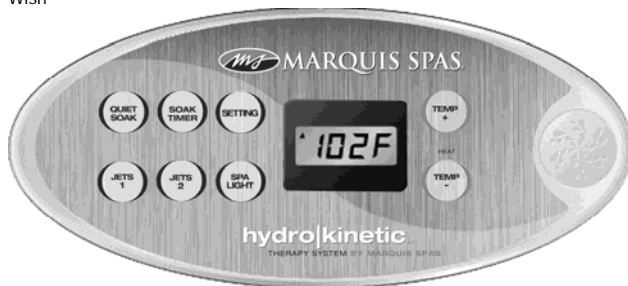

PUMP PRIMING (Pr)

Pump priming feature begins at start-up. When your spa is energized, the LCD window displays a "Pr" message. This mode lasts approximately four to five minutes, if not exited manually by pressing the TEMP+ pad.

UNDERWATER LIGHTS

Press the LIGHT pad on bather's panel to turn the underwater lights on and off. The low-voltage system produces a night light for evening use. After being on for 60 minutes, the lights automatically turn off. For Aqua Ambiance and Constellation use SPA LIGHT pad. Step one: turn on light. Step two: turn off and then on within 2-3 seconds to change color.

NOTE: LED lights do not qualify for labor coverage. These parts can be purchased or exchanged under warranty at your authorized Marquis Spas® dealer.

WATERFALL FEATURE

The water flow is controlled by an independent valve.

JETS 1 (One Pump Models)

Use the JETS 1 pad on the bather's panel control. First press of the JETS 1 pad activates pump on low-speed (and starts soak timer). Second press of the JETS 1 pad activates pump on high-speed. Third press of the JETS 1 pad turns jets off for Quiet Soak mode. If the system is in a filter cycle or calling for heat, low speed will continue to run. The high and low speed operation will stop after 15 minutes of use. To restart the pump, press the JETS 1 pad. The yellow LED indicator by the JETS 1 pad will illuminate anytime the pump is running.

JETS 2 (Two Pump Models)

Press JETS 2 pad to turn on pump two to low speed. Pressing a second time will turn the pump on high speed. Pressing a third time will turn the pump off. The high speed of pump two will run for 15 minutes and then switch to low speed. Once on low speed, the pump will run for 15 minutes and then shut off. To restart the pump to your desired speed, press the JETS 2 pad. The yellow LED indicator by the JETS 2 pad will illuminate anytime the pump is running.

AUXILIARY JET CONTROL (Euphoria & Wish)

Your spa may be equipped with either one or two additional jet pump controls. The controls operate the pumps in the seat adjacent to the controls in the

same manner that the master panel does. Pressing the pad once will turn the jet pump on low speed, pressing again will turn the jet pump on high speed, and pressing again will turn the jet pump off. If you are controlling the primary jet pump, it may continue to run on low speed if the spa is in a filtration cycle or is calling for heat.

ADAGIO™ II AUDIO SYSTEM (OPTION)

Adagio™ II provides a safe enclosure and convenient remote control for your iPod/MP3 music player. Please refer to the Poly-Planar SpaTunes™ Audio System & iPod/MP3 Controller Owner's Manual.

QUIET SOAK

Pressing the QUIET SOAK pad will turn off all pump operation. This is a useful feature when you want to soak in the hot water with no jets running. The QUIET SOAK feature will last 60 minutes and then resume normal operation. Pressing any of the jet pads will override the QUIET SOAK feature and turn on the pumps. Or you can simply press the QUIET SOAK pad to exit the mode. Turning the LED lights on and off will not affect the QUIET SOAK mode. The yellow LED indicator by the QUIET SOAK pad will illuminate anytime this feature is engaged. Note: If the system is heating it will take a few moments for the quiet soak feature to engage.

TEMPERATURE DISPLAY AND ADJUSTMENT

Factory Default Settings:

- Temperature: 38°C

To adjust the temperature of the water, press either the TEMP + or TEMP – pad. The display always shows actual water temperature. The first press of the pad will display the set temperature and begin to flash. Continue to press the TEMP + or TEMP – to reach the desired set temperature. Once the display stops blinking the new temperature setting will be set. The factory default setting is 38°C. The minimum temperature that can be set is 27°C and the maximum temperature that can be set is 40°C.

HEAT LIGHT

The HEAT light illuminates when the heater is on. The pump circulates on low-speed whenever the thermostat calls for heat.

HEAT MODE

Your spa comes preset in the standard heat mode. The heat mode can be adjusted to one of three different settings.

MODE

To change the mode of operation, press the MODE pad to begin. Pressing the MODE pad will show the current setting which will begin flashing in the panel display. To change, press the TEMP – pad to scroll through the selections of Std, Ecn, and Slp. Once the desired mode is showing in the display press MODE pad.

Standard Mode (Std)

The spa water heats to the temperature as set on the bather's panel. In this mode the filtration pump turns on for two minutes every half-hour to "poll" or check the water. If heat is needed the unit heats to the set temperature. The LCD window steadily displays the actual temperature in this mode.

Economy Mode (Ecn)

In this mode the spa only heats to the set temperature during a filter cycle. The LCD window displays "Ec" alternately flashing with the actual temperature when the spa is up to temperature and "Ec" steadily when the spa's water temperature is below the set temperature.

Sleep Mode (Slp)

Your spa will maintain a water temperature that is 7°C below the set temperature. The heater functions only during a filter cycle. The LCD window displays "SL" flashing alternately with the actual temperature when the spa is up to set temperature. It displays "SL" steadily when below set temperature.

SMARTCLEAN™ FILTRATION

Your spa is preset at the factory with a default setting to filter itself using the jet pump on low-speed for two hours (F2) twice (dn) in a 24 hour period. These settings represent the filter settings necessary for average use. The timing of the first filter cycle is determined by when the spa was initially energized. The first

cycle begins six minutes after this initial power-up. The second filter cycle begins 12 hours after the first cycle.

Factory Default Settings:

- Filter Cycle Duration: F2 (2 hours)
- Filter Cycles: 2C (twice per day)

To adjust the filter settings

Press the TEMP + or TEMP – pad followed by the JETS 1 pad. This will change the display to show the current filtration duration setting. Choices will be given in the display as F1 through F12. "F" refers to filtration and 1-12 represent the duration of the cycle in hours. Use the TEMP + or TEMP – pad to scroll through the choices. Once the desired time is reached, press the JETS 1 pad to save and move to the next setting selection.

The next setting selection will be periods per day that the spa will run. This will allow you to control when the spa will run a filtration cycle. The display will show "dn" for day and night, "d" for day, or "n" for night. Use the TEMP + or TEMP– pad to scroll through the choices.

Once the desired time is reached, press the JETS 1 pad to save and display the current heat mode setting. The display will automatically revert to the current water temperature. Note: The display will flash during this procedure and will continue to allow changes to be made. If the display stops flashing, go back and start the sequence over.

Selectable filter cycles and cycle duration

- dn: day and night (once every 12 hours)
- d: once during the day
- n: once during the night
- F1: 1 hour
- F2: 2 hours
- Extend to F12 in 1 hour increments

SMARTCLEAN™

Your spa is preset at the factory with a default setting to filter for one hour every time your spa is used. This SmartClean™ filtration cycle begins 30 minutes after the spa light or jet pump has been deactivated. The pump runs on low-speed to filter the water for the cycle's duration.

Standby mode

Standby mode is an effective choice when changing a filter or cleaning around the waterline. To initiate the spa into standby mode, press either the TEMP + or TEMP – pad followed by the JETS 2 pad. The panel display will change to "sby" and the spa will shut all functions down. It will stay in this mode for 60 minutes or can be exited by pressing any pad on the panel. Third press of the JETS pad turns jets off for all-quiet mode. Fourth press of the JETS pad turns pump back to low-speed. If the pump is already on low (heating, filter cycle) then the first press starts the soak timer. After running on low- or high-speed for 15 minutes, the pump automatically turns off (unless in heating or filtering cycle).

BEDIENEN VAN DE SPA

Epic



Show



POMPINITIATIE (Pr)

De pompinitiatiefunctie begint bij het opstarten. Als uw spa is opgestart, wordt er op het LCD-venster een "Pr"-boodschap weergegeven. Deze stand duurt ongeveer vier tot vijf minuten als hij niet manueel wordt afgesloten door op de knop TEMP+ te drukken.

ONDERWATER- EN TOEGANGSLAMPEN

Druk op de LIGHTS knop op het baderpaneel of de afstandsbediening (optioneel) om de onderwater- en toegangslampen in en uit te schakelen. Het pictogram verschijnt in het midden van het onderste deel van de weergave als het licht aan is. Het laagspanningssysteem produceert een nachtverlichting voor avondgebruik. Na 60 minuten ingeschakeld te zijn geweest, gaan de lampen automatisch uit. Zie SETTINGS voor het automatisch programmeren van het licht.

AQUA AMBIANCE™ /CONSTELLATION™

Druk op de LIGHTS knop om stap één in te schakelen. Druk opnieuw op de LIGHTS knop voor één seconde uit te schakelen. Druk vervolgens nogmaals op de LIGHTS knop voor stap twee. Herhaal voor alle opties.

WATERVALTABLEAUFUNCTIE (optioneel)

De waterval functie en het Convenience Center kunnen veilig worden bevestigd aan de bovenzijden van de dubbele Vortex skimmers. **OPMERKING:** Verwijder de bovenzijde van de waterval niet terwijl de pompen werken. De tableaufunctie op de Show spa wordt bevestigd aan het interieur van de spa.

SOAK TIMER

De soak timer start wanneer u eenmaal op de TIMER knop drukt. Het LCD venster geeft "E" weer voor de verlopen tijd, gevolgd door de tijd in minuten ("00, 01, 02", etc.). Voor de tweede maal drukken op de TIMER knop zorgt ervoor dat u de timer-stand verlaat. De weergave van de timer en de weergave van de huidige temperatuur zullen elke 10 seconden worden afgewisseld.

INSTELLINGEN

Klok

Druk op de CLOCK knop gevolgd door de SETTING knop. In de linkerbovenhoek van de paneel-display wordt "Programma" weergegeven en het uur zal beginnen te knipperen. Druk op de TEMP+ of TEMP- knop om het uur in te stellen. Zodra het juiste uur is ingesteld, drukt u op de SETTING knop om de minuten in te stellen. "Minuten" zal beginnen te knipperen. Volg bovenstaande procedure om de juiste stand voor de minuten in te stellen.

Filtercyclus 1:

Druk op de CLOCK knop gevolgd door drie keer de SETTING knop om de programmering van Filter 1 te starten. In de linkerbovenhoek van de paneel-display wordt "Starttijd filter 1 programmeren" weergegeven en het uur zal beginnen te knipperen. Druk op de TEMP+ of TEMP- knop om het uur in te stellen. Zodra het juiste uur is ingesteld, drukt u op de SETTING knop om de minuten in te stellen. Volg bovenstaande procedure om de juiste stand voor de minuten in te stellen. Druk nogmaals op de SETTING knop, waarna in de linkerbovenhoek van de paneel-display "Eindtijd filter 1 programmeren" zal worden weergegeven en het uur zal beginnen te knipperen. Volg bovenstaande procedure om de juiste stand voor het uur en de minuten in te stellen.

OPMERKING: Wanneer de spa in een filtercyclus verkeert, licht de Filtercyclus LED op.

Filtercyclus 2:

Druk op de SETTING knop om de programmeerstand voor filter 2 te starten. In de linkerbovenhoek van de paneel-display wordt "Starttijd filter 2 programmeren" weergegeven en het uur zal beginnen te knipperen. Volg bovenstaande procedure om de juiste stand voor het uur en de minuten in te stellen. Druk nogmaals op de SETTING knop, waarna in de linkerbovenhoek van de paneel-display "Eindtijd filter 2 programmeren" zal worden weergegeven. Volg bovenstaande procedure om de juiste stand voor het uur en de minuten in te stellen.

Spaverlichting:

Druk op de SETTING knop om de programmeerstand voor de spaverlichting te starten. Het verlichtingspictogram zal beginnen te knipperen onderaan de paneel-display. In de linkerbovenhoek van de paneel-display wordt "Starttijd" weergegeven en het uur zal beginnen te knipperen. Volg bovenstaande procedure om de juiste stand voor het uur en de minuten in te stellen. Druk nogmaals op de SETTING knop, waarna in de linkerbovenhoek van de paneel-display "Eindtijd" zal worden weergegeven en het uur zal beginnen te knipperen. Volg bovenstaande procedure om de juiste stand voor het uur en de minuten in te stellen. Druk op de CLOCK knop om de programmeerstand te verlaten.

OPMERKING: U kunt de programmeerstand op elk gewenst ogenblik tijdens het instellen van de functies verlaten door te drukken op de CLOCK knop. Als u u de spaverlichtingscycli niet wilt laten werken, stelt u de start- en eindtijd in op dezelfde tijd.

WARMTESTAND

Uw spa wordt geleverd met de voorinstelling in de standaard warmtestand. Geef ongeveer één uur per 0,56°C voor het verwarmen van het spa-water wanneer u de temperatuur verhoogt tot het gewenste niveau. De warmtestand kan aangepast worden naar één van drie verschillende instellingen:

Standaard stand

Het spa-water wordt verwarmd voor zover nodig om de ingestelde temperatuur te handhaven. Er wordt "Standaard" weergegeven totdat de stand gewijzigd wordt.

OPMERKING: De laatst weergegeven gemeten temperatuur is alleen actueel wanneer Pomp 1 ten minste twee minuten heeft gewerkt.

Economiestand

In deze stand wordt de spa alleen opgewarmd tot de ingestelde temperatuur gedurende een filtercyclus. Het "Economie" pictogram wordt weergegeven totdat de stand gewijzigd wordt. Druk op de JETS 1 knop om de spa in de stand "Standaard-in-Economie" te zetten die op dezelfde wijze functioneert als de Standaard stand (zowel Economie als Standaard worden weergegeven). Na 1 uur keert de spa automatisch terug naar de Economiestand.

Slaapstand

Alleen gedurende filtercycli wordt het spa-water opgewarmd tot binnen 7°C van de ingestelde temperatuur. Er wordt "Slaap" weergegeven totdat de stand gewijzigd wordt.

De warmtestand aanpassen

Druk eerst op de SETTINGS knop. De huidige warmtestand zal beginnen te knipperen. Maak gebruik van de TEMP- knop om langs de standen te scrollen. Wanneer de gewenste stand wordt weergegeven, drukt u nogmaals op de SETTINGS knop om de stand te vergrendelen.

Paneelvergrendeling

Druk op de TEMP+ of TEMP- knop gevolgd door de QUIET SOAK (STILLE IMMERSIE) knop om te vergrendelen. Druk vervolgens op de TEMP+ of TEMP- knop gevolgd door de QUIET SOAK knop om te ontgrendelen.

- De vergrendelingsfunctie vergrendelt alle gebruikersinstellingen: tijd, filtercycli, warmtestanden, SmartClean™ en temperatuurinstellingen.
- De vergrendelingsfunctie vergrendelt niet Jets 1, Jets 2, Timer, Spaverlichting, Stille immersie of Klok.
- LED die vastzetting aangeeft zal oplichten wanneer het systeem vergrendeld is.

Stille immersie

Druk op de QUIET SOAK knop om de immersiestand in te voeren. Alle automatische functies met betrekking tot de pompen zijn uitgeschakeld (d.w.z. filtercycli, SmartClean™ cycli). Als pomp 1 of pomp 2 werkt, wordt deze uitgeschakeld. De immersiestand duurt 30 minuten, daarna keert de spa terug naar normale werking. Alle knopfuncties werken normaal terwijl men in een immersiestand verkeert. Als u in een immersiestand verkeert, licht de LED voor immersie op.

Onderhoudsherinneringen

- Elke 21 dagen verschijnt rSA op het LCD-venster.
- Elke 30 dagen licht de LED voor het reinigen van filters op. rCL verschijnt op het LCD-venster.
- Elke 90 dagen licht de LED voor het wisselen van het water op. rCL verschijnt op het LCD-venster.
- Elke 90 dagen verschijnt rCA op het LCD-venster (zie Diagnostische LCD-boodschappen).
- Om de onderhoudsherinneringen opnieuw in te stellen, drukt u op de SETTINGS knop. (Zie USER PREFERENCE SETTINGS (VOORKEURINSTELLINGEN GEBRUIKER) om de onderhoudsherinneringen te onderdrukken.)

JETS

Maak gebruik van de JETS 1 knop op het baderpaneel of de afstandsbediening. Druk eerst op de JETS 1 knop om de pomp op lage snelheid te activeren. Nogmaals drukken op de JETS 1 knop activeert pomp op hoge snelheid. Driemaal drukken op de JETS 1 knop schakelt de jets uit voor instelling van stille immersie. Viermaal drukken op de JETS 1 knop laat de pomp terugkeren naar lage snelheid. Herhaal bovenstaande procedure voor JETS 2 en JETS 3.

Pomp 1 en 2: Epic en Show

- Timeout van uitvoering op hoge snelheid: 15 minuten
- Timeout van uitvoering op lage snelheid: 15 minuten (als men niet in een filtercyclus of SmartClean™ zit).

AFSTANDBEDIENING

(Zie UW SPA BEDIENEN, Licht, en Jets.)

OPMERKING: Gedurende inactieve periodes dienen draadloze afstandsbedieningen altijd bewaard te worden in de kophouder op de rand van de spa of bij de spa vandaan. Door de draadloze afstandsbediening buiten het bereik van water te bewaren, is deze minder vatbaar voor waterbinnendringing, een situatie die kan optreden na verlengde blootstelling aan water. Er treedt vaker waterbinnendringing op wanneer spa-eigenaars de batterijen in hun afstandsbediening pogen te vervangen en de afstandsbediening daarna niet goed opnieuw afsluiten. Batterijvervangning dient alleen te worden uitgevoerd door een bevoegde Marquis Spas® dealer.

CONSTANTCLEAN™ WATERBEHEER MET INGEBOUWD

SANITATIESYSTEEM Niet beschikbare op alle internationale markten. (Zie Ingebouwd sanitatiesysteem)

Ozonatorwerking

De ozongenerator functioneert ALLEEN als pomp 1 op lage snelheid werkt in filtercycli and SmartClean™ cycli. Het O3 pictogram verschijnt aan de linkerkant van de temperatuurweergave als de ozongenerator functioneert.

Voorkeurinstellingen gebruiker

Onderdrukkingsherinneringen: Weergegeven als (Sr.n) voor nee, en (Sr.Y) voor ja. Als ze ingesteld zijn op (Sr.Y), worden herinneringen nooit weergegeven op de weergave. Als ze ingesteld zijn op (Sr.n), worden alle herinneringen getoond.

Temperatuurweergave in Celsius: Weergegeven als (tc.n) voor nee, en (tc.Y) voor ja.

24 uren weergave: Weergegeven als (24.n) voor nee (12 uur AM/PM), en (24.Y) voor ja (24 uren weergave).

SmartClean™ instellingen: Weergegeven als (cc.0) voor SmartClean als die uitgeschakeld is, naast Smart Logic periodes van 1 uur (cc.1), 2 uur (cc.2), 3 uur (cc.3) en 4 uur (cc.4). Als de spa in een SmartClean cyclus verkeert, licht de LED voor SmartClean op.

Voorkeursstand van de gebruiker invoeren

- Druk op de TEMP+ knop
- Druk op de JETS 1 knop (geeft (Edit) weer)
- Druk op de LIGHTS knop (geeft (USr) weer)
- Druk op de JETS 1 knop (geeft (Sr.n) weer)
- Maak gebruik van de TEMP+ of TEMP- knop om langs de opties te scrollen.
 - Sr.n: Herinneringen niet onderdrukt
 - tc.n: Temperatuurweergave niet in Celsius
 - 24.n: 12 uur AM/PM
 - cc.1: Eén uur Smart Logic
- Zodra de gewenste selectie bereikt is, drukt u op de JETS 1 knop. Het laatste nummer of letter knippert. Gebruik de TEMP + of TEMP- knop om de instelling te wijzigen. Druk op de JETS 1 knop om de selectie in te voeren en terug te keren naar de vorige stand.
- Druk tweemaal op de LIGHTS knop om naar normale werking terug te keren.
- Als er op een willekeurig moment niet op een knop wordt gedrukt binnen dertig seconden nadat dat voor de laatste maal gedaan is, wordt de stand geannuleerd en keert de spa terug naar normale werking.

ADAGIO™ AUDIOSYSTEEM

Stereo

Adagio is eenvoudig in het gebruik met logische drukknoppen en functietoetsen. Zie de eigenaarshandleiding van de fabrikant van het Poly-Planar Marine Audiocentrum voor functies, werking en probleemoplossing.

OPMERKING: Vermijd het bespatten met water van de stereovoorkant. Doe nooit een schijf in de stereo met natte handen en bedien de stereo nooit met natte handen. Vocht kan interne componenten beschadigen. Waterbinnendringing in de stereo is niet gedekt onder de garantie. Zie de Poly-Planar eigenaarshandleiding voor dekkingsinformatie. Raadpleeg uw beperkte garantie voor de Marquis Soundstations™ Adagio™ Audiosystemen voor meer informatie over dekkingen.

Luidsprekers

Druk voorzichtig op de bovenkant van de zichzelf opheffende luidsprekers om ze omhoog te laten komen. Houd de bovenkant van de luidspreker vast, de luidsprekerschermen vermijdend, en draai de luidsprekers geleidelijk zoals u dat wenst. Om de luidsprekers te laten zakken, druk voorzichtig op de bovenkant van de luidspreker totdat deze volledig gesloten is. Controleer of de luidsprekers in de omlaag-positie zijn alvorens de spa-cover te sluiten.

Het mechanisme voor het opheffen van de luidsprekers is alleen door de fabrikantegarantie gedekt tegen ophefstoringen als gevolg van fabricagedefecten. Het sluiten van de spa-cover met de luidsprekers in de omhoog-positie of de luidspreker te snel omlaag forceren kan schade tot gevolg hebben.

Adagio™ afstandsbediening (optioneel)

Met de luidsprekers in de geheven positie, richt de afstandsbediening op de luidsprekers. De afstandsbediening controleert zowel het Adagio™ audiosysteem als de spa-functies. Laat de afstandsbediening niet achter in de spa.

Epic en Show modellen: De LIGHTS knop controleert het spa-licht; de JET 1 knop controleert pomp 1; de JET 2 knop controleert pomp 2. de JET 3 knop controleert pomp 3.

Euphoria, Resort en Reward modellen: De LIGHTS knop controleert het spallicht; de JET 1 knop controleert pomp 1 en 2.

Adagio™ audio-expansiepoort

De ingebouwde audio-expansiepoort biedt u de mogelijkheid optionele accessoires aan te sluiten. Maak gebruik van het bijgeleverde snoer van 3.5 cm om een MP3 speler aan te sluiten. **OPMERKING:** De hulpaansluiting van 3.5 cm is slechts ontworpen voor input van apparaten zoals een MP3 speler die op 4.5V of minder werkt.

DVD apparaat (optioneel op Show model)

Aquavision is een volledig onafhankelijk, waterbestendig beeldscherm dat gebouwd is in overeenstemming de nieuwste reguleringen op het gebied van waterbestendigheid en veiligheid, en het is ontworpen om geïntegreerd te worden in uw spa-omgeving. Aquavision bevat de nieuwste ultramoderne schermen met de nieuwste en beste functies. Aquavision heeft verwarmde schermgebieden om te voorkomen dat de voorzijde wazig wordt onder vochtige omstandigheden of zelfs bevroert onder koude omstandigheden. De E-Suite™ omvat een Aquavision apparaat met een Adagio™ audiosysteem en een draadloze afstandsbediening.

Het beeldscherm bedienen

Druk voorzichtig op de knop aan de bovenzijde van het zichzelf opheffende beeldscherm om dit omhoog te laten komen. Druk voorzichtig op de knop om het beeldscherm te laten zakken. Controleer of het beeldscherm in de omlaag-positie is alvorens de spa-cover te sluiten. Het mechanisme voor het opheffen van het beeldscherm is alleen door de fabrikantegarantie gedekt tegen ophefstoringen als gevolg van fabricagedefecten. Het sluiten van de spa-cover met het beeldscherm in de omhoog-positie of het beeldscherm te snel omlaag forceren kan schade tot gevolg hebben. Zie de eigenaarshandleiding van de fabrikant van Aquavision voor functies, werking en probleemoplossing.

UITRUSTINGSDIAGRAMMEN

ENVY, MIRAGE, PROMISE, RENDEZVOUS, SPIRIT

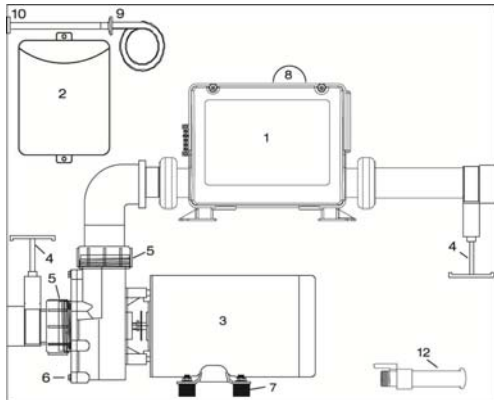

#	Component	Hoeveelheid
1	Besturingskastje en verhitter	1
2	Ozonator*	1
3	MP160 pomp	1
4	Snijkleppen	2
5	Pompverbindingen	2
6	Pompstop	1
7	Motorophangingen	4
8	Verlichting	1
9	Regelklep*	1
10	Ozonatorfitting	1
12	Afvoerklep	1
14	Adagio™ Stereokop*	1
15	Crossover bediening*	1
16	Spa-bediening*	1
17	MP3 hulpaansluiting*	1
18	Stereo stroomvoorziening*	1

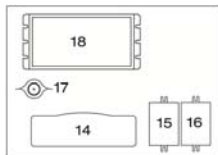

*Optioneel

DESTINY, EPIC, RESORT EN REWARD

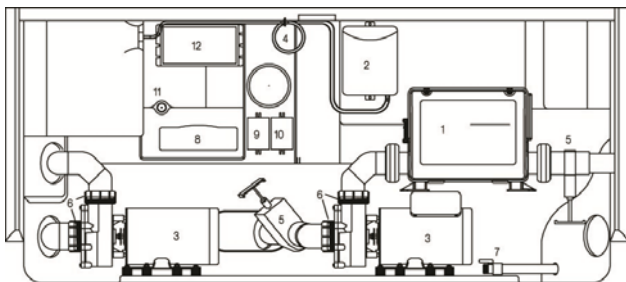

#	Component	Hoeveelheid
1	Besturingskastje en verhitter	1
2	Ozonator*	1
3	Pompen***	2
4	Regelklep*	1
5	Snijkleppen	2
6	Pompverbindingen	4
7	Afvoerklep	1
8	Adagio™ Stereokop*	1
9	Crossover bediening*	1
10	Spa-bediening*	1
11	MP3 hulpaansluiting*	1
12	Stereo stroomvoorziening*	2
14	Ozonatorfitting	1
15	Verlichting*	1
16	Constellation™ LED controle*	1

SHOW

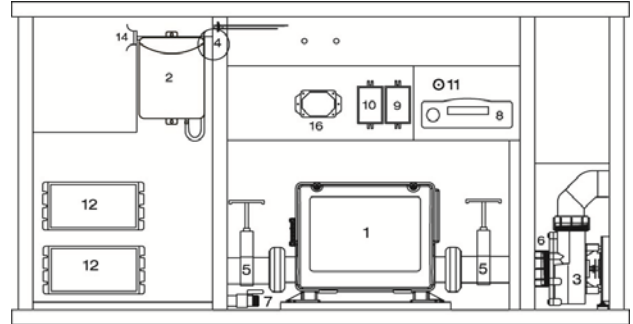

1	Besturingskastje en verhitter	1
2	Ozonator*	1
3	Pompen***	3
4	Regelklep*	1
5	Snijkleppen	2
6	Pompverbindingen	4
7	Afvoerklep	1
8	Adagio™ Stereokop*	1
9	Crossover bediening*	1
10	Spa-bediening*	1
11	MP3 hulpaansluiting*	1
12	Stereo stroomvoorziening*	2
14	Ozonatorfitting	1
16	Constellation™ LED controle*	1

*Optioneel

***Voor locaties Show-hulpompen, zie SHOW MODELSHEMA

WISH

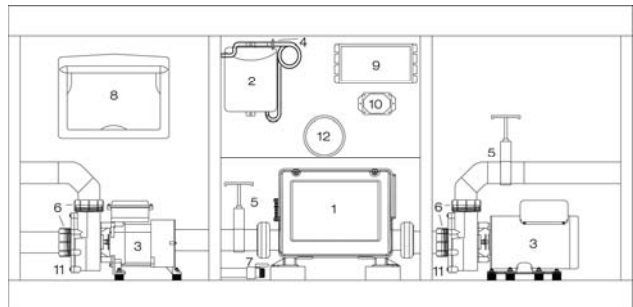

#	Component	Hoeveelheid
1	Besturingskastje en verhitter	1
2	Ozonator*	1
3	Pompen***	3
4	Regelklep*	1
5	Snijkleppen	2
6	Pompverbindingen	4
7	Afvoerklep	1
8	Adagio™ Stereokop*	1
9	Crossover bediening*	1
10	Constellation™ LED controle*	1
11	Pompstop	1
12	Verlichting	1

*Optioneel

EUPHORIA

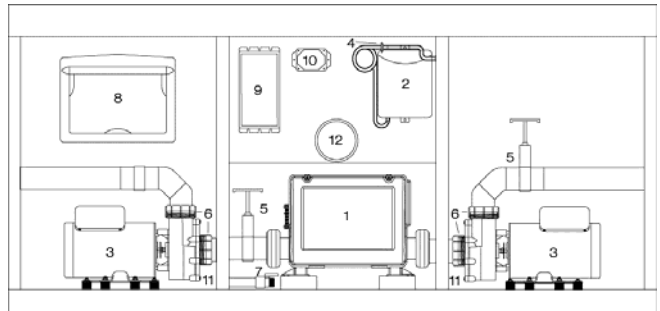

DESTINY™

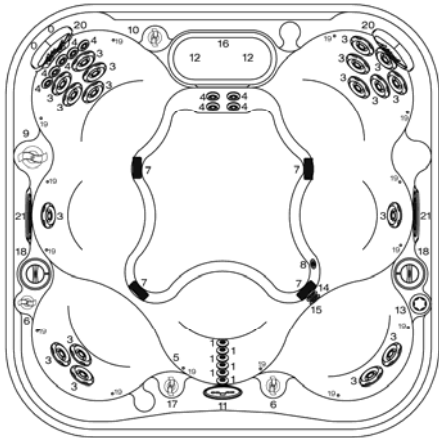

#	Componentidentificatie	Hoeveelheid	Physical Specifications	Size
0	HK™8 nekjets	2	Dimensions/mm	2134 x 2134
1	HK™8 jets	6	Height/mm	889
3	HK™16 jets	18	Corner Radius/mm	432
4	HK™40 jets	9	Seating Positions	7
5	Verlichting*	1	Weight Dry/Kgs.	363
6	Luchtregelaars	2	Weight Full/Kgs.	1762
7	Zuigfittingen	4	Water Capacity/Litres	1401
8	Vloerafvoer	1	Total Therapy Jets	35
9	Tri-Zone regelaar	1		
10	Nekjet-klep	1		
11	Bedieningspaneel voor bader	1		
12	Filtervaten	2		
13	Spa Frog®	1		
14	Spa Frog® retourfitting*	1		
15	Fitting voor ozoninjector*	1		
16	Waterval functie*	1		
17	Watervalklep*	1		
18	Adagio™ luidsprekers	2		
19	Constellation*	16		
20	Hoofdsteunen met kussens*	2		
21	Waterfuncties*	2		



JETS 1 JETS 2

Destiny Tri-Zone Bediening

ZONE 1 (Jets 1)
Jets voor midden- en onderlichaam.*

ZONE 4 (Jets 2)
Jets voor boven-, midden- en onderlichaam.*



JETS 1 JETS 2

ZONE 2 (Jets 1)
Jets voor bovenlichaam.*

ZONE 5 (Jets 2)
Jets voor boven-, midden- en onderlichaam.*



JETS 1 JETS 2

ZONE 3 (Jets 1)
Jets voor onderlichaam.*

ZONE 6 (Jets 2)
Jets voor boven-, midden- en onderlichaam.*

*Items zijn optioneel. Neem contact op met uw dealer voor beschikbaarheid.
**HK™8 jets werken in elke zone.

ENVY™

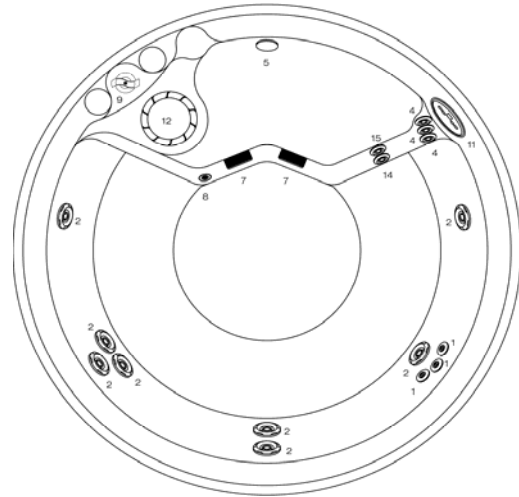

#	Componentidentificatie	Hoeveelheid
1	HK™8 jets	3
2	HK™12 jets	8
4	HK™40 jets	3
5	Verlichting*	1
7	Zuigfittingen	2
8	Afvoerfitting	1
9	Keuzeschakelaar voor jets	1
11	Bedieningspaneel voor bader	1
12	Filtervat	1
15	Fitting voor injector gereed voor ozon*	1
16	Stroomvoorziening	1

Fysieke specificaties	Grootte
Afmetingen/mm	1930
Hoogte/mm	889
Zitcapaciteit/Posities	4/5
Gewicht droog/Kg.	249
Gewicht vol/Kg.	1195
Watercapaciteit/Liter	946
Totale aant. therapiejets	14

*Items zijn optioneel. Neem contact op met uw dealer voor beschikbaarheid.
**HK™8 jets werken in elke zone.

EPIC™

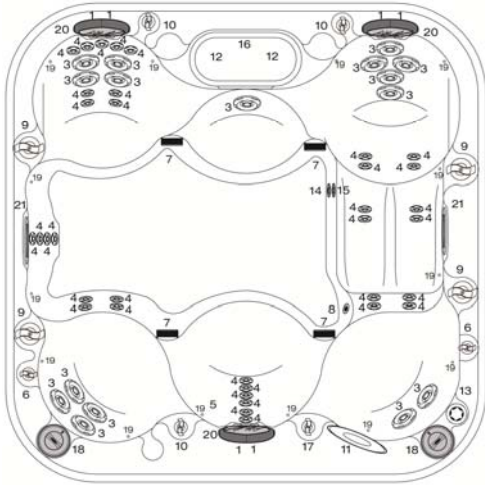

#	Componentidentificatie	Hoeveelheit	Fysieke specificaties	Grootte
1	HK™8 nekjets	6	Almetingen/mm	2286 x 2286
2	HK™16 jets	16	Hoogte/mm	889
3	HK™40 jets	35	Interne diepte/mm	864
5	Verlichting*	1	Hoekradius/mm	432
6	Luchtregelaars	2	Zitposities	7
7	Zuigfittingen	4	Gewicht droog/Kg.	386
8	Vloerafvoer	1	Gewicht vol/Kg.	2088
9	Tri-Zone regelaar	4	Watercapaciteit/Liter	1703
10	Nekjet-kleppen	3	Totale aant. therapiejets	57
11	Bedieningspaneel voor bader	1		
12	Filtervaten	2		
13	Spa Frog®*	1		
14	Spa Frog® retourfittig*	1		
15	Fitting voor ozoninjector*	1		
16	Waternvalfunctie*	1		
17	Waternvalklep*	1		
18	Adagio™ luidsprekers	2		
19	Constellation*	17		
20	Hoofddeunen met kussens*	3		
21	Waterfuncties*	2		

EUPHORIA™

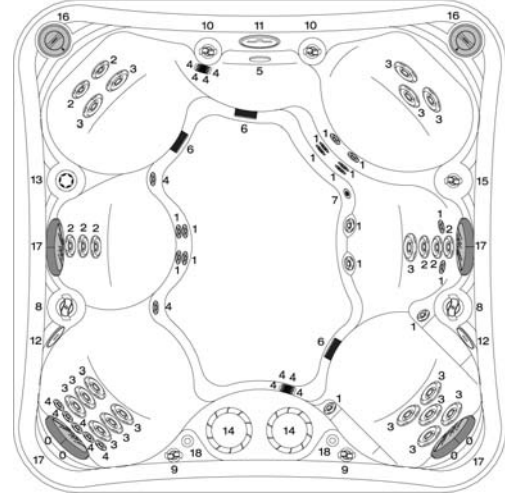

#	Componentidentificatie	Hoeveelheit	Fysieke specificaties	Grootte
0	HK™8 nekjets	4	Almetingen/mm	2286 x 2286
1	HK™8 jets	18	Hoogte/mm	889
2	HK™12 jets	8	Hoekradius/mm	305
3	HK™16 jets	17	Zitposities	7
4	HK™40 jets	13	Gewicht droog/Kg.	374
5	Verlichting*	1	Gewicht vol/Kg.	1887
7	Zuigfittingen	3	Watercapaciteit/Liter	1514
8	Vloerafvoer	1	Totale aant. therapiejets	58
9	Keuzeschakelaar voor jets	2		
10	Nekjet-klep	2		
11	Bedieningspaneel voor bader	1		
13	Spa Frog®*	1		
14	Filtervaten	2		
15	Fitting voor ozoninjector*	1		
16	Waternvalfunctie*	1		
17	Waternvalklep*	1		
18	Adagio™ luidsprekers	2		
20	Hoofddeunen met kussens*	4		
21	Waterfuncties*	2		

Epic Tri-Zone Bediening



A (JETS 2)
Tri-Zone A in positie 1: Therapiepilaar.**

B (JETS 1)
Tri-Zone B in positie 3: Volledige rug.**

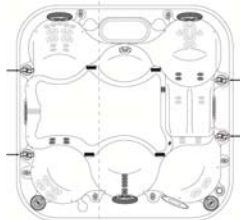

A (JETS 2)
Tri-Zone A in positie 2: Totale rug.**

B (pump 1)
Tri-Zone B in positie 2: Totale rug.**



A+C (JETS 2)
Tri-Zone A in positie 3 en Tri-Zone C in positie 1: Voeten.**

B+D (JETS 1)
Tri-Zone B in positie 1 en Tri-Zone D in positie 3: Dijen.**

*Items zijn optioneel. Neem contact op met uw dealer voor beschikbaarheid.
**HK™8 jets werken in elke zone.

Euphoria Tri-Zone Bediening

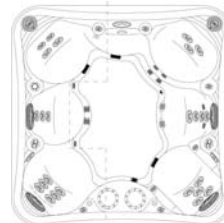

ZONE 1 (JETS 1)



ZONE 1 (JETS2)



ZONE 1 (JETS 3)



Euphoria Tri-Zone Control

ZONE 2 (JETS 1)

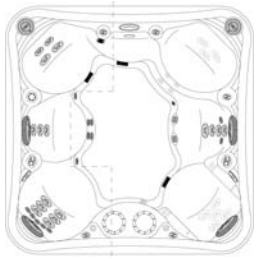

ZONE 2 (JETS2)



ZONE 2 (JETS 3)

MIRAGE™

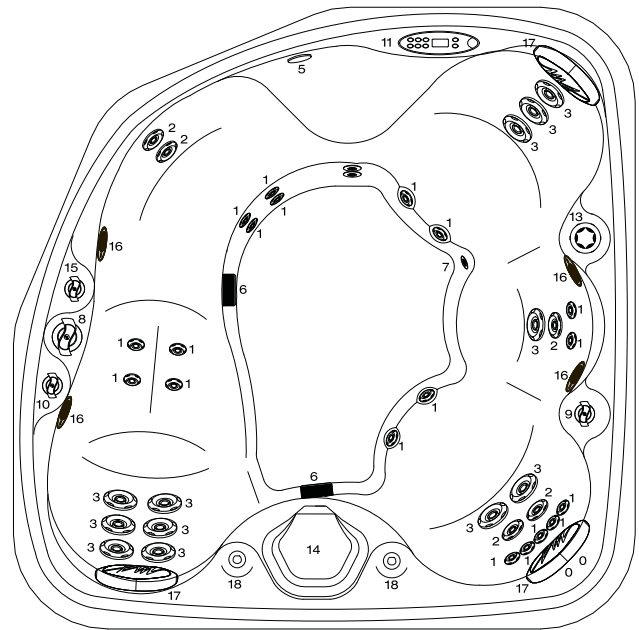

#	Componentidentificatie	Hoeveelheid	Fysiske specificaties	Grootte
0	HK™8 nekjets	2		2007 x 2007
1	HK™8 jets	19	Afmetingen/mm	889
2	HK™12 jets	5	Hoogte/mm	432
3	HK™16 jets	12	Hoekradius/mm	4
5	Verlichting*	1	Zitposities	204
6	Zuigfittingen	4	Gewicht droog/Kg.	1207
7	Vloerafvoer	1	Watercapaciteit/Liter	1003
8	Keuzeschakelaar voor jets	1	Totale aant. therapiejets	38
9	Nekjet-klep	1		
10	Bedieningspaneel voor bader	1		
13	Spa Frog®*	1		
14	Filtervat	1		
15	Waterfallfunctie*	1		
16	Adagio™ luidsprekers	4		
17	Hoofdsteunen met kussens*	3		
22	Waterfunctie*	1		

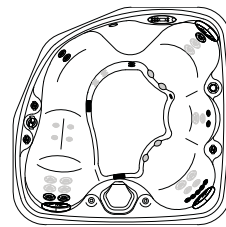

Mirage Zone Bediening

ZONE 1A
Jets voor boven- en onderrug.**

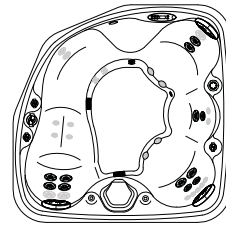

ZONE 1B
Jets voor midden- en onderrug

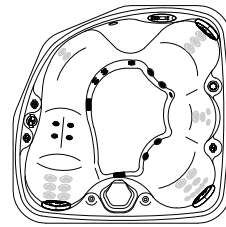

ZONE 1B
Jets voor onderlichaam.**

*Items zijn optioneel. Neem contact op met uw dealer voor beschikbaarheid.
**HK™8 jets werken in elke zone.

PROMISE™

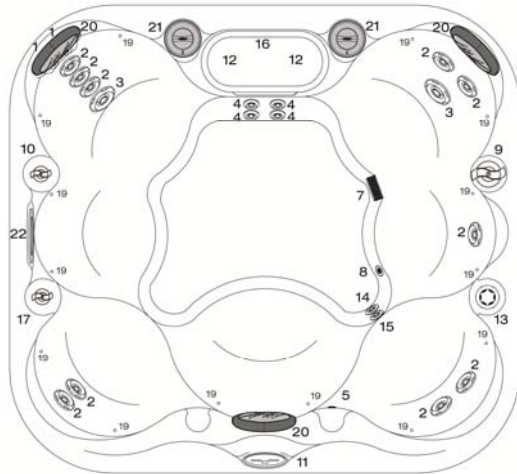

#	Componentidentificatie	Hoeveelheid	Fysieke specificaties	Grootte
1	HK™8 nekjets	2	Afmetingen/mm	1956 x 2134
2	HK™12 jets	10	Hoogte/mm	864
3	HK™16 jets	2	Hoekradius/mm	432
4	HK™40 jets	4	Zitposities	4-6
5	Verlichting*	1	Gewicht droog/Kg.	272
7	Zuigfittingen	4	Gewicht vol/Kg.	1559
8	Vloerafvoer	1	Watercapaciteit/Liter	1287
9	Keuzeschakelaar voor jets	1	Totale aant. therapiejets	18
10	Nekjet-klep	1		
11	Bedieningspaneel voor bader	1		
12	Filtervaten	2		
13	Spa Frog®	1		
14	Spa Frog® retourfittng*	1		
15	Fitting voor ozoninjector*	1		
16	Waternvalfunctie*	1		
17	Waternvalklep*	1		
19	Constellation*	17		
20	Hoofdsteunen met kussens*	3		
21	Adagio™ luidsprekers	2		
22	Waterfuncties*	1		

RENDEZVOUS™

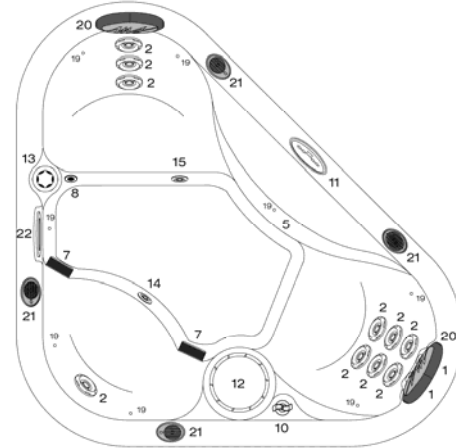

#	Componentidentificatie	Hoeveelheid	Fysieke specificaties	Grootte
1	HK™8 nekjets	2	Afmetingen/mm	1727 x 1727
2	HK™12 jets	10	Hoogte/mm	749
5	Verlichting*	1	Hoekradius/mm	432
7	Zuigfittingen	2	Zitposities	3
8	Vloerafvoer	1	Gewicht droog/Kg.	136
10	Nekjet-klep	1	Gewicht vol/Kg.	701
11	Bedieningspaneel voor bader	1	Watercapaciteit/Liter	568
12	Filtervat	1	Totale aant. therapiejets	12
13	Spa Frog®	1		
14	Spa Frog® retourfittng*	1		
15	Fitting voor ozoninjector*	1		
19	Constellation*	10		
20	Hoofdsteunen met kussens*	2		
21	Adagio™ luidsprekers	4		
22	Waterfunctie*	1		

*Items zijn optioneel. Neem contact op met uw dealer voor beschikbaarheid.
 **HK™8 jets werken in elke zone.



Promise Zone Bediening

ZONE 1
 Jets voor onderlichaam.**



ZONE 2
 Jets voor boven-, midden- en onderrug.**

*Items zijn optioneel. Neem contact op met uw dealer voor beschikbaarheid.
 **HK™8 jets werken in elke zone.

RESORT™

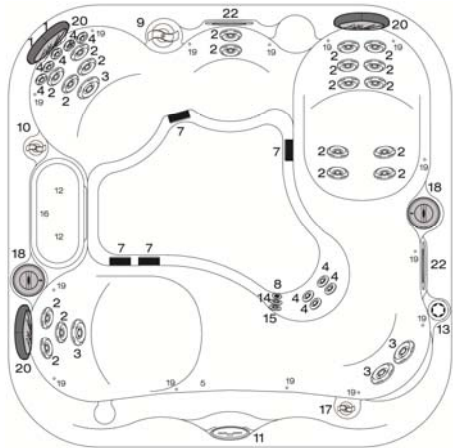

#	Componentidentificatie	Hoeveelheid	Fysieke specificaties	Grootte
1	HK™8 nekjets	2	Afmelingen/mm	2134 x 2134
2	HK™12 jets	19	Hoogte/mm	864
3	HK™16 jets	4	Hoekradius/mm	432
4	HK™40 jets	9	Zitposities	5
5	Verlichting*	1	Gewicht droog/Kg.	327
7	Zuigfittingen	4	Gewicht vol/Kg.	1651
8	Vloerafvoer	1	Watercapaciteit/Liter	1325
9	Keuzeschakelaar voor jets	1	Totale aant. therapiejets	34
10	Nekjet-klep	1		
11	Bedieningspaneel voor bader	1		
12	Filtervaten	2		
13	Spa Frog®*	1		
14	Spa Frog® retourfitting*	1		
15	Fitting voor ozoninjector*	1		
16	Waternvalfunctie*	1		
17	Waternvalklep*	1		
18	Adagio™ luidsprekers*	2		
19	Constellation*	17		
20	Hoofdsteunen met kussens*	3		
22	Waterfunctie*	1		

Resort Zone Bediening



ZONE 1 (JETS 1)
Jets voor boven-, midden- en onderrug.**

ZONE 1 (JETS 2)
Jets voor boven-, midden- en onderrug.**

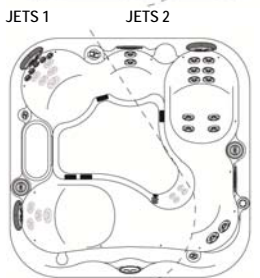

ZONE 2 (JETS 1)
Jets voor bovenrug.**
Jets voor midden- en onderrug, en voor benen.**

ZONE 3 (JETS 1)
Jets voor onderlichaam.**

*HK™8 nekjets werken in Zone 2 (Resort)

**Items zijn optioneel. Neem contact op met uw dealer voor beschikbaarheid.

JETS 1 JETS 2

REWARD™

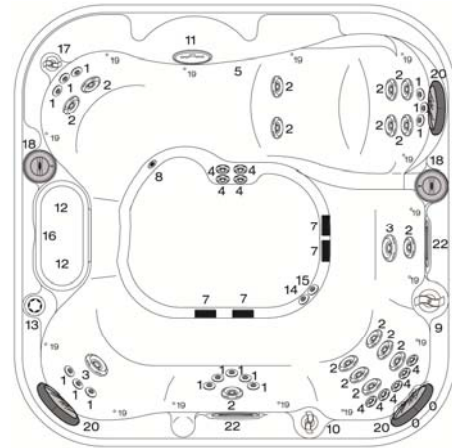

#	Componentidentificatie	Hoeveelheid	Fysieke specificaties	Grootte
0	HK™8 nekjets	2	Afmelingen/mm	2134 x 2134
1	HK™8 jets	14	Hoogte/mm	864
2	HK™12 jets	16	Hoekradius/mm	432
3	HK™16 jets	9	Zitposities	6
4	HK™40 jets	4	Gewicht droog/Kg.	336
5	Verlichting*	1	Gewicht vol/Kg.	1660
7	Zuigfittingen	4	Watercapaciteit/Liter	1325
8	Vloerafvoer	1	Totale aant. therapiejets	43
9	Keuzeschakelaar voor jets	1		
10	Nekjet-klep	1		
11	Bedieningspaneel voor bader	1		
12	Filtervaten	2		
13	Spa Frog®*	1		
14	Spa Frog® retourfitting*	1		
15	Fitting voor ozoninjector*	1		
16	Waternvalfunctie*	1		
17	Waternvalklep*	1		
18	Adagio™ luidsprekers	2		
19	Constellation*	17		
20	Hoofdsteunen met kussens*	3		
22	Waterfuncties*	2		

Reward Zone Bediening



ZONE 1 (JETS 2)
Jets voor midden- en onderrug, en voor benen.**

ZONE 1 (JETS 1)
Jets voor midden- en onderrug, en voor benen.**



ZONE 2 (JETS 1)
Jets voor bovenrug.**



ZONE 3 (JETS 1)
Jets voor onderlichaam.**

*Items zijn optioneel. Neem contact op met uw dealer voor beschikbaarheid.
**HK™8 jets werken in elke zone.

SHOW™

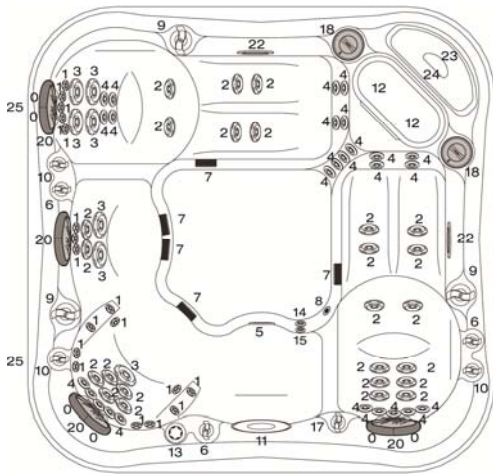

#	Componentidentificatie	Hoeveelheid	Fysieke specificaties	Grootte
0	HK™8 nekkjets	6	Afmelingen/mm	2286 x 2390
1	HK™8 jets	18	Hoogte/mm	889
2	HK™12 jets	25	Hoekradius/mm	432
3	HK™16 jets	7	Zitposities	5
4	HK™40 jets	26	Gewicht droog/Kg.	499
5	Verlichting*	1	Gewicht vol/Kg.	2296
6	Luchtregelaars	3	Watercapaciteit/Liter	1798
7	Zuigfittingen	4	Totale aant. therapiejets	82
8	Vloerafvoer	1		
9	Keuzeschakelaars voor jets	3		
10	Nekjet-kleppen	3		
11	Bedieningspaneel voor bader	1		
12	Filtervat	2		
13	Spa Frog®*	1		
14	Spa Frog® retourfitting*	1		
15	Fitting voor ozoninjector*	1		
17	Watervalklep*	1		
18	Adagio™ luidsprekers*	2		
19	Constellation*	16		
20	Hoofdsteenen met kussens*	4		
22	Waterfuncties*	2		
23	Koeler	1		
24	TV*	1		
25	Interieurlocaties pompen	2		

Show Tri-Zone Bediening



ZONE 1 (JETS 1)
Adirondack A: hele rug, heupen, benen en voeten.**



ZONE 2 (JETS 2)
Adirondack B: boven- en middenrug, heupen en voeten.**



ZONE 3 (JETS 3)
Kapiteinsstoel: midden- en onderrug, armen, knieën en polsen.**
Zitplaats: hele rug.**

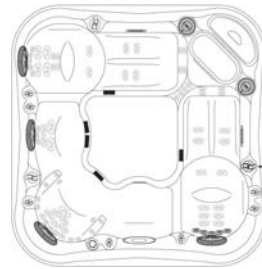

Show Tri-Zone Bediening

ZONE 4 (JETS 1)
Adirondack A: bovenrug.**



ZONE 5 (JETS 2)
Adirondack B: onderrug.**

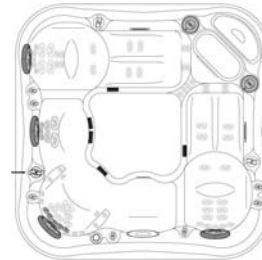

ZONE 6 (JETS 3)
Kapiteinsstoel: onderrug.**

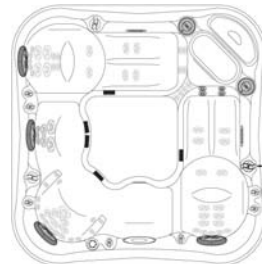

ZONE 7 (JETS 1)
Adirondack A: voeten.**

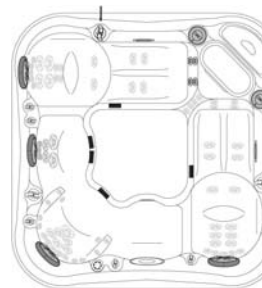

ZONE 8 (JETS 2)
Adirondack B: voeten.**

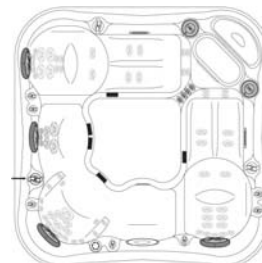

ZONE 9 (JETS 3)
Therapieplaat: benen en voeten.**

*Items zijn optioneel. Neem contact op met uw dealer voor beschikbaarheid.
**HK™8 jets werken in elke zone.

SPIRIT™

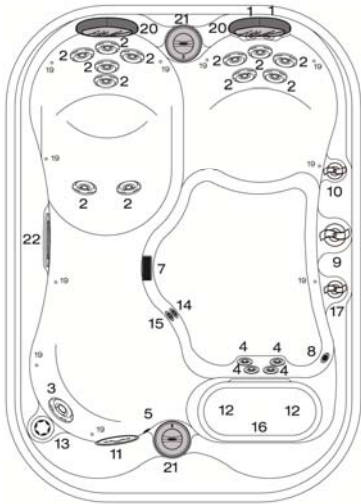

#	Componentidentificatie	Hoeveelheid
1	HK™8 nekjets	2
2	HK™12 jets	12
3	HK™16 jets	1
4	HK™40 jets	4
5	Verlichting*	1
7	Zuigfitting	1
8	Vloerafvoer	1
9	Keuzeschakelaar voor jets	1
10	Nekjet-klep	1
11	Bedieningspaneel voor bader	1
12	Filtervaten	2
13	Spa Frog®*	1
14	Spa Frog® retourfitting*	1
15	Fitting voor ozoninjector*	1
16	Watervalfunctie*	1
17	Watervalklep*	1
19	Constellation*	12
20	Hoofdsteunen met kussens*	2
21	Adagio™ luidsprekers*	2
22	Waterfunctie*	1

Fysieke specificaties	Grootte
Afmelingen/mm	2134 x 1524
Hoogte/mm	749
Hoekradius/mm	432
Zitposities	3-4
Gewicht droog/Kg.	186
Gewicht vol/Kg.	810
Watercapaciteit/Liter	623
Totale aant. therapiejets	19

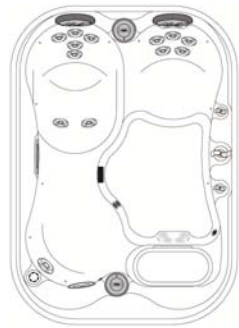

Spirit Zone Bediening

ZONE 1A
Jets voor boven-, midden- en onderrug.**



ZONE 1B
Jets voor onderlichaam.**

*Items zijn optioneel. Neem contact op met uw dealer voor beschikbaarheid.
**HK™8 jets werken in elke zone.

WISH™

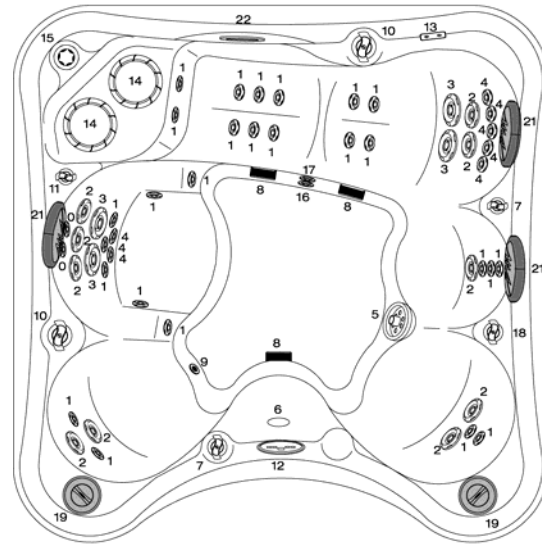

#	Componentidentificatie	Hoeveelheid
0	HK™8 nekjets	2
1	HK™8 jets	25
2	HK™12 jets	10
3	HK™16 jets	4
4	HK™40 jets	8
5	Geysier jet	1
6	Verlichting*	1
7	Luchtregelaars	2
8	Zuigfittingen	3
9	Vloerafvoer	1
10	Keuzeschakelaar voor jets	1
11	Nekjet-klep	1
12	Bedieningspaneel voor bader	1
13	Bedieningspaneel	1
14	Filtervaten	2
15	Spa Frog®*	1
16	Spa Frog® retourfitting*	1
17	Fitting voor ozoninjector*	1
18	Watervalfunctie*	1
19	Adagio™ luidsprekers	2
21	Hoofdsteunen met kussens*	3
22	Waterfuncties*	1

Fysieke specificaties	Grootte
Afmelingen/mm	2134 x 2134
Hoogte/mm	889
Zitposities	5
Gewicht droog/Kg.	356
Gewicht vol/Kg.	1642
Watercapaciteit/Liter	1287
Totale aant. therapiejets	50

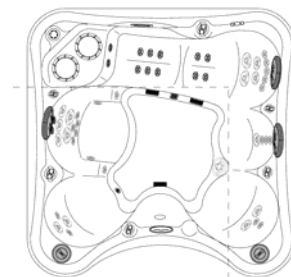

Wish Tri-Zone Bediening

ZONE 1 (JETS 1)

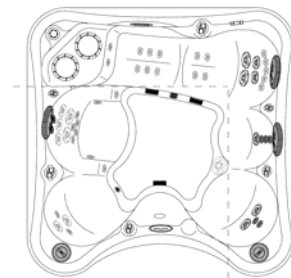

ZONE 1 (JETS 2)

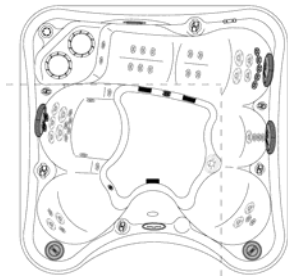

Wish Tri-Zone Control

ZONE 1 (JETS 3)



ZONE 2 (JETS1)

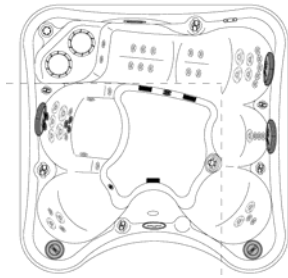

ZONE 2 (JETS2)

PROBLEEMOPLOSSINGSGIDS

OPMERKING: De volgende corrigerende acties mogen door de spa-eigenaar ondernomen worden. Als de problemen niet gecorrigeerd kunnen worden met behulp van onderstaande stappen, neem dan contact op met uw bevoegde Marquis spa dealer voor onderhoud. (Ongeschikt onderhoud door een onbevoegd dienstverlener of spa-eigenaar kan schade als gevolg hebben die niet gedekt wordt door de garantie en kan ernstig letsel veroorzaken.)

DE UITRUSTING WERKT NIET

- Controleer het LCD-venster van het bedieningspaneel voor diagnostische code.
- Controleer de stroomonderbrekers op het hoofdcircuitpaneel.
- Controleer de toestand van het stroomsnoer.

ONVOLDOENDE JET-ACTIE

- Vergewis u ervan dat de uitschakelkleppen helemaal open staan.
- Open de jets door de jet-voorkant zo te draaien dat er een maximale waterstroom uitkomt.
- Controleer of de luchtregelklep open staat (draai hendel tegen de wijzers van de klok in).
- Controleer of er obstructie of restricties zijn bij de zuigbeveiliging(en) of filters, zoals bladeren.
- Vergewis u ervan dat het water op het juiste niveau is, ter hoogte van 2/3 van de Vortex skimmeropening(en).
- Inspecteer de filtercartridge(s) op vuil en afval.
- Controleer het pompluchtslot.

DE JETKLEPPEN ZIJN MOEILIK TE BEDIENEN

- Kleppen en draaiende jets die steeds moeizamer draaien is een indicatie van zand, vuil of een te hoog kalkniveau in het water.
- Verwijder componenten en spoel door alvorens er schade optreedt.
- Adviseer baders een douche te nemen of een voetbad te gebruiken alvorens de spa te betreden. Het niet op de juiste wijze gebruiken en onderhouden van

kleppen kan schade veroorzaken door de invoering van vreemde materialen zoals vuil, zand en kalk die niet is gedekt onder de garantie.

GEEN WARMTE

- Controleer of de in het LCD-venster weergegeven temperatuur op de gewenste temperatuurinstelling staat.
- Inspecteer de filtercartridge(s) op vuil en afval.
- Vergewis u ervan dat het water op het juiste niveau is, ter hoogte van 2/3 van de Vortex skimmeropening(en).
- Controleer de warmtestand om u ervan te vergewissen dat de spa niet in de slaapstand of economiestand verkeert.
- Lagere omgevingstemperaturen kunnen resulteren in warmteverlies.

OPMERKING: Verwacht niet dat er onmiddellijk heet water uit de jets komt. Het duurt 12-24 uur voordat de verhitte het water heeft verwarmd tot de door u gewenste temperatuur.

HET LICHT DOET HET NIET

- Druk op de LIGHT knop op het bedieningspaneel.
- Herpositioneer de lamp in de fitting. (Zie DE LAMP VERVANGEN.)
- Vervang de lamp alleen door een gelijksoortig component.

OZONATORACCUMULATIE

Er kan een accumulatie van nitrietverbindingen bestaan die zich typisch bij de aansluiting van de ozonuitgang naar de buizen verzamelt na een periode van zes tot twaalf maanden. Als u een "kauwgomachtige" accumulatie ziet op het punt waar de ozonbuizen zijn aangesloten op de ozongenerator, doe dan het volgende:

- Schakel de stroom uit.
- Verbreek de verbinding van de leiding en maak hem schoon met Q-tip die in witte azijn is gedipt. Wees voorzichtig barsten of breken te voorkomen als u de leiding van de slangkoppeling verwijderd.

DIAGNOSTISCHE LCD-BOODSCHAPPEN

De in de spa ingebouwde geavanceerde technologie maakt het mogelijk dat er een aantal zelfdiagnostische systeemcontroles uitgevoerd kunnen worden en er kan een verscheidenheid aan boodschappen op het LCD-venster op het bedieningspaneel weergegeven worden.

OHH, HH: Bescherming tegen oververhitting. Als er een storing optreedt en het spa-water 44°C bereikt, wordt het systeem volledig uitgeschakeld. **BETREED HET WATER NIET** in zo'n toestand. Schakel alle stroom naar de spa uit. Verwijder de spa-cover en laat het water afkoelen. Zodra de verhitte is afgekoeld, schakel de stroom naar de spa in, en stel alles opnieuw in door op de knoppen te drukken. Als de spa niet opnieuw ingesteld kan worden, schakel de stroom naar de spa uit en neem contact op met uw bevoegde Marquis Spas® dealer voor onderhoud. Er zijn verscheidene condities die kunnen leiden tot oververhitting, bijvoorbeeld een laag waterniveau, uitschakelkleppen die gesloten zijn terwijl de verhitte aan is, een vuil filter en hindering in de sanitaire leidingen. Nadat de stroom opnieuw ingeschakeld is, wordt de spa niet opnieuw gestart totdat de watertemperatuur in de spa naar een lagere, vooraf bepaalde temperatuur is gezakt.

OHS, OH: Bescherming tegen oververhitting. De spa is uitgeschakeld. Een van de sensors heeft gedetecteerd dat het spa-water 43.3°C is. **BETREED HET WATER NIET.** Schakel alle stroom naar de spa uit. Verwijder de spa-cover en laat het water afkoelen. Zodra de verhitte is afgekoeld, schakel de stroom naar de spa in, en stel alles vervolgens opnieuw in door op de knoppen te drukken. Als de spa niet opnieuw ingesteld kan worden, schakel de stroom naar de spa uit en neem contact op met uw bevoegde Marquis Spas® dealer voor onderhoud.

ICE, IC: Bescherming tegen bevriezing is geactiveerd. Neem contact op met uw bevoegde Marquis Spas® dealer voor onderhoud. **OPMERKING:** Er kan ijs gezien worden op een verse vulling als de watertemperatuur te koud is.

SnA en SA: Een in de sensor "A"-aansluiting gestoken sensor werkt niet. De spa wordt uitgeschakeld. Neem contact op met uw bevoegde Marquis Spas® dealer voor onderhoud.

Snb en SB: Een in de sensor "B"-aansluiting gestoken sensor werkt niet. De spa wordt uitgeschakeld. Neem contact op met uw bevoegde Marquis Spas® dealer voor onderhoud.

SnS en SN: Sensors zijn niet in balans. Als dit afwisselt met de temperatuur, is het mogelijk dat het slechts een tijdelijke toestand is. Als de weergave slechts deze boodschap weergeeft (periodiek knipperend), wordt de spa uitgeschakeld. Neem contact op met uw bevoegde Marquis Spas® dealer voor onderhoud.

OPMERKING: Als de stroom wordt uitgeschakeld of als er een stroomuitval optreedt, heeft het 240V systeem een accubackup. Alle gebruikersinstellingen blijven behouden.

HFL en HL: Er is een substantieel verschil tussen de temperatuursensoren gedetecteerd. Dit kan wijzen op een doorstroomprobleem. Controleer het waterniveau in de spa. Vul bij als dat noodzakelijk is. Als het waterniveau okay is, vergewis u er dan van dat de pompen zijn geïnitieerd. Als het probleem aanhoudt, neem dan contact op met uw bevoegde Marquis Spas® dealer.

OPMERKING: Er kan een storing door oververhitting plaatsvinden bij spa's als deze in de Economie- of Slaapstand verkeren en de uitrusting in direct zonlicht staat. Om dit probleem op te lossen, dient u over te gaan op de Standaard stand.

LF: Aanhoudende lage doorstroomproblemen. (Wordt weergegeven na de vijfde keer dat de HFL-boodschap verschijnt binnen 24 uur.) Verhitter wordt uitgeschakeld, maar de overige spa-functies werken gewoon normaal door. Deze actie opvolgen is vereist voor de HFL-boodschap. De verhittingscapaciteit van de spa wordt niet automatisch gereset. U kunt op een willekeurige knop drukken om te resetten.

dr: Onvoldoende water gedetecteerd in de verhitter. Controleer het waterniveau in de spa. Vul bij als dat noodzakelijk is. Als het waterniveau okay is, vergewis u er dan van dat de pompen zijn geïnitieerd. Druk op een willekeurige knop om te resetten.

drY: Onvoldoende water gedetecteerd in de verhitter. (Wordt weergegeven na het voor de derde keer verschijnen van de dr-boodschap.) De spa wordt uitgeschakeld. Volg de actie die vereist wordt bij de "dr"-boodschap. De spa wordt niet automatisch opnieuw ingesteld; u kunt op een willekeurige knop drukken om te resetten.

Pr: Als uw spa voor de eerste keer wordt opgestart, gaat hij in de initiatiestand. Deze duurt vier tot vijf minuten, waarna de spa begint te verwarmen en de watertemperatuur in de standaard stand wordt gehouden.

-- F; -- C: Temperatuur is onbekend. Nadat de pomp gedurende twee minuten gewerkt heeft, wordt de temperatuur weergegeven.

-- -: De temperatuur is niet actueel. De spa is in de economie- of slaapstand. De pomp kan uren uitgeschakeld zijn geweest. Als u de actuele spatemperatuur wilt zien, schakel dan over naar de standaardstand of schakel Jets 1 in gedurende tenminste twee minuten.

Extra diagnostische gegevens voor Epic en Show modellen:

rtC: Hardwarestoring. Neem contact op met een bevoegde Marquis Spas® dealer.

PSt: Hardwarestoring. Neem contact op met een bevoegde Marquis Spas® dealer.

CrC: Installatieprobleem firmware. Neem contact op met een bevoegde Marquis Spas® dealer.

CFE: Configuratiefout, spa kan niet opstarten. Neem contact op met een bevoegde Marquis Spas® dealer.

GFI: Spa kan GFCI niet automatisch uitschakelen. Neem contact op met de dealer. Doorgaan met laten werken kan onveilig zijn.

StU: Pomp lijkt vast te zitten in de ingeschakelde positie, er de oorzaak van zijnd dat de watertemperatuur omhoog kruipt, mogelijk tot gevaarlijk niveaus. **SCHAKEL DE SPA ONMIDDELLIJK UIT. BETREED HET WATER NIET.** Neem contact op met een bevoegde Marquis Spas® dealer.

HOT: Pomp lijkt te hebben vastgezeten in de ingeschakelde positie gedurende de laatste keer dat de spa was ingeschakeld.

SCHAKEL DE SPA ONMIDDELLIJK UIT. BETREED HET WATER NIET. Neem contact op met een bevoegde Marquis Spas® dealer.

OPMERKING: Als de stroom wordt uitgeschakeld of als er een stroomuitval optreedt, heeft het 240V systeem een accubackup. Alle gebruikersinstellingen blijven behouden.

ONDERHOUDSHERINNERINGEN:

De volgende herinneringen worden weergegeven door de LED controlelampjes, aangevende dat het tijd is geworden voor onderhoud. Er worden ook herinneringsboodschappen in het LCD-venster weergegeven. Reset de herinneringen door op de knop Temp Up, Temp Down of Settings te drukken.

- Filter reinigen: LED licht elke 30 dagen op. Er wordt **rCL** weergegeven op het LCD-venster.
- Water wisselen: LED licht elke 90 dagen op. Er wordt **rCH** weergegeven op het LCD-venster.
- Mineralen wisselen: Elke 90 dagen wordt er **rCA** op het LCD-venster weergegeven.
- Broom controleren: Elke 21 dagen wordt er **rSA** op het LCD-venster weergegeven.

MARQUIS SPA CARE

BELANGRIJKE CHEMISCHE VEILIGHEIDSPROCEDURES

1. Houd chemicaliën altijd buiten het bereik van kinderen.
2. Lees zorgvuldig productlabels vóór gebruik.
3. Bij het oplossen, voeg chemicaliën altijd aan water toe; voeg geen water toe aan chemicaliën. Sommige droge chemicaliën moeten worden opgelost alvorens ze toe te voegen aan de spa. Haal wat water uit de spa met behulp van een schoon flesje. Meng totdat alles opgelost is, en voegdan toe aan circulerend ater.
4. LET OP: Voeg chemicaliën niet gezamenlijk toe, voeg ze afzonderlijk aan het spa-water toe.
5. Alle chemische producten dienen op een koele, droge, goed geventileerde plek bewaard te worden waar de gemiddelde temperatuur niet boven 32°C is. Houd de opslagruimte vrij van afval, zoals vodden, kranten en brandbare materialen.
6. Houd chemicaliën van open vlammen of andere warmtebronnen vandaan. Rook niet in de buurt van chemicaliën. Als er brand mocht ontstaan met droge chloorstof, gebruik dan alleen water. Maak niet gebruik van een brandblusser voor droge chemicaliën in een poging het vuur te blussen.
7. Bij het toevoegen van chemicaliën, houd het water altijd circulerend in de spa met de jets in een naar beneden gericht circulair patroon voor betere chemische distributie. Voeg chemicaliën één voor één aan het water toe. Laat een paar minuten verstrijken tussen nieuwe chemische toevoegingen, gebruik makende van de jetactie om alles gelijkmatig in de spa te verspreiden.
8. Het is van belang de spa-cover gedurende 20-30 minuten open te laten terwijl uw spa met stoten behandeld wordt om schade te vermijden. Laat uw spa niet onbemand achter terwijl de cover open is. Schade zoals verkleuring of broos vinyl als gevolg van chemische schade is niet gedekt onder de garantie.
9. Na het toevoegen van chemicaliën, wacht de op de chemische flesverpakking aanbevolen tijd alvorens uw water opnieuw te testen, ten behoeve van een accurate lezing. Test uw spa-water opnieuw alvorens die te gebruiken.
10. Als u vragen of problemen hebt met betrekking tot de juiste procedures voor het behandelen van chemicaliën, neem dan contact op met uw bevoegde Marquis Spas® dealer.

WATER CARE

Er zijn drie dingen nodig voor schoon, veilig water:

1. CIRCULEREN: Het water moet regelmatig gecirculeerd worden; het mag niet stilstaand blijven.
2. FILTEREN: Het water moet gefiltreerd worden om vaste deeltjes en vuil te verwijderen.
3. SANITEREN: Het water moet gesaniteerd worden om organismen zoals algen, bacteria en virussen te doden.

Het is van kritisch belang een juiste waterbalans te handhaven om de spaverhitter en overige componenten te beschermen tegen schade. Schade aan het oppervlak en de uitrusting van de spa die veroorzaakt is door slechte of harde chemische behandeling is niet gedekt onder de garantie. Verkleuring van de voorzijden, kleppen en regelknoppen van de jets zijn een aanwijzing van slecht chemisch onderhoud of van blootstelling aan de zon.

Inzetstukjes en kleppen van de jets komen niet in aanmerking voor arbeidsverzekering. Deze onderdelen kunnen onder de garantie gekocht of gewisseld worden bij uw bevoegde Marquis Spas® dealer. Pakkingen en afdichtingen zijn niet gedekt onder de garantie.

Het besturingssysteem in uw Marquis spa circuleert en filtreert automatisch. (Zie **BEDIENEN VAN DE SPA**, ConstantClean™ en SmartClean™ secties.) De sanitatie vereist een minimale inspanning als die op consistente en juiste wijze uitgevoerd wordt.

Er zijn drie dingen nodig voor het saniteren van spa-water:

1. **BALANS:** Het water moet in evenwicht gebracht worden zodat het ontsmettingsmiddel kan werken en de spa-uitrusting beschermd is.
2. **SHOCKEN:** Shoken teneinde organische stoffen te oxideren en de efficiëntie van het ontsmettingsmiddel te maximaliseren.

3. **SANITEREN:** Te allen tijde een geschikt niveau van ontsmettingsmiddel handhaven.

BEGRIIP AANGAANDE WATERBALANS

De waterbalans is de interrelatie van factoren die de kwaliteit van het spa-water bepalen. De effectiviteit van chemische stoffen en andere additieven zijn afhankelijk van het samenwerken of het "in balans zijn" van al deze factoren. Primaire elementen voor de waterbalans zijn kalkhardheid, totale alkaliniteit en pH. Maak altijd gebruik van producten voor waterbehandeling die zijn aanbevolen voor gebruik in een Marquis spa.

pH-balans

De pH in evenwicht houden is de meest kritische component van de waterbalans. Kalkhardheid en totale alkaliniteit gedragen zich als buffers om de pH te stabiliseren. Als ze goed zijn aangepast, wordt de pH stabiel en eenvoudig te handhaven. De pH is een maat van de relatieve zuurtegraad en basiciteit van het water. Het ideale pH-bereik is 7.4 - 7.6. Als de pH onder 7.2 geraakt, kan het water corrosief worden. Schade aan metaal in het besturingssysteem en de verhitter, excessief gebruik van ontsmettingsmiddel en huidirritatie kunnen het gevolg zijn van een lage pH. Een pH boven 7.8 kan kalkaanslag vormen en metalen of mineralen in het water bezinksel laten vormen en spa-oppervlakken bevleken. Bovendien kan een pH boven 7.8 oog- en huidirritatie veroorzaken.

Totale alkaliniteit

Alkaliniteit gedraagt zich als een buffer om te voorkomen dat de pH wijzigt terwijl er andere stoffen aan het water toegevoegd worden. De stabiliteit van de pH staat in direct verband tot de alkaliniteit. De alkaliniteit behoort tussen 80 - 140 ppm te zijn. Alkaliniteit onder 80 ppm maakt het moeilijk de pH te stabiliseren. Alkaliniteit boven 140 ppm kan de pH verhogen en troebel water, kalkaanslagvorming en verminderde efficiëntie van het ontsmettingsmiddel veroorzaken.

Opmerking: *Alkalinity & pH Increaser* en *Alkalinity & pH Decreaser* beïnvloeden zowel de pH als de alkaliniteit. In het algemeen wijzigen kleinere toevoegingen de pH en hebben slechts een zeer kleine invloed op de alkaliniteit. Grotere toevoegingen beïnvloeden ook de pH, maar hebben een veel grotere invloed op de alkaliniteit. (Voorbeeld: Als de pH erg hoog is en de alkaliniteit is binnen het bereik, verminderen een paar kleinere doses *pH and alkalinity Decreaser*, in plaats van één grote dosis, de pH met weinig invloed op de alkaliniteit.)

Kalkhardheid

Maak geen gebruik van zacht water in uw spa. Het is van kritisch belang kalk in uw water te hebben. Het ideale kalkbereik is tussen 200 - 300 ppm. De kalkhardheid wordt normaal gesproken aangepast bij het vullen of opnieuw vullen na het leeg laten lopen van de spa. Hoge kalkniveaus kunnen kalkaanslag op spa-oppervlakken en -uitrusting veroorzaken. Uw spa kan beschermd worden tegen een hoog kalkgehalte door gebruik te maken van *Metal & Stain Remover* (Metaal- & vlekverwijderaar), waarbij de richtlijnen op de fles gevolgd dienen te worden. Lage kalkgehalten kunnen ervoor zorgen dat het spa-water zeer corrosief wordt en beschadigend voor de componenten en leidingen van de uitrusting. Maak gebruik van *Calcium Hardness Increaser* (Kalkhardheidsverhoger) om het kalkgehalte te verhogen.

BALANS

Bij het voor het eerst vullen of bijvullen van uw spa, volg deze stappen om een juiste waterbalans te bereiken.

BELANGRIJK! Volg altijd de instructies op de fles van de chemische stof bij het toevoegen van chemicaliën.

1. Test het spa-water met behulp van een teststrip of testkit. Bepaal de pH en alkaliniteit van het water.
2. Als er aanpassingen nodig zijn voor de pH en/of alkaliniteit, breng altijd eerst de alkaliniteit in evenwicht alvorens de pH in evenwicht te brengen. De product(en) die u dient te gebruiken om de pH en/of alkaliniteit aan te passen zijn *pH Alkalinity Increaser* of *pH & Alkalinity Decreaser*. Doe toevoegingen op basis van de gebruiksaanwijzingen op de fles en test vervolgens, en herhaal als dat nodig is totdat alle lezingen binnen het gewenste bereik vallen.

3. Verhoog de kalkhardheid als dat nodig is.

SHOCKEN

Startbehandeling

Shock de spa met behulp van granulaire *Chloor Sanitizer* (chloorontsmettingsmiddel) of met niet op chloor gebaseerde *Spa Shock*. Voeg rechtstreeks aan de spa toe, daarbij de instructies op de fles volgend. Voor de startbehandeling dient voorkeur te worden gegeven aan *Chloor Sanitizer*, aangezien dit tevens een restje ontsmettingsmiddel vormt.

Onderhoudsbehandeling

Zodra bacteria en ander afval door het ontsmettingsmiddel geneutraliseerd zijn, blijven ze in het water tenzij ze geoxideerd of geschokt worden. Vaak chloraminen of bromaminen genoemd, creëren deze mat, troebel water en ze kunnen een luchtje en oog- en huidirritatie veroorzaken. Shockbehandeling bevrijdt uw spa van dit soort afval teneinde helder, sprankelend water over te houden. Het wordt aanbevolen eens per week te shocken, of telkens wanneer het water dof of troebel lijkt of een sterke geur heeft, met niet op chloor gebaseerde *Spa Shock* of granulaire *Chloor Sanitizer*. Niet op chloor gebaseerde *Spa Shock* biedt u de mogelijkheid de spa 15 minuten na de shockbehandeling te gebruiken.

OPMERKING: Een sterke broom- of chloorgeur duidt er typisch op dat de spa geschokt dient te worden – niet dat er teveel broom of chloor in het water aanwezig is. Een juist gebalanceerde spa die regelmatig geschokt wordt heeft geen geur.

SANITEREN

ConstantClean™ systeem (optioneel)

Het ConstantClean™ systeem maakt gebruik van een combinatie van ontsmettingsmiddelen om de waterkwaliteit te verhogen en onderhoud significant te verminderen. De combinatie van een *Spa Frog® Mineral Cartridge** en de op de fabriek geïnstalleerde ozonator verminderen de hoeveelheid vereiste ontsmettingsmiddel enorm. In plaats van de normale 3 - 5 ppm broom, is het mogelijk dat u slechts 1 - 2 ppm broom hoeft te onderhouden.

OPMERKING: Het gebruik van *Spa Frog® floating cartridges* (drijvende cartridges) wordt aanbevolen. Maak geen gebruik van andere drijvende doseerflessen met chemische stoffen of Biguanide. Er kan schade optreden aan de spaschaal of andere interne componenten.

* Het ingebouwde sanitatiesysteem is niet beschikbaar op sommige internationale markten. Het ozonsysteem is echter verkrijgbaar op alle spa-modellen in alle landen. Neem contact op met uw dealer voor een aanbevolen alternatieve behandelingsmethode als het ingebouwde sanitatiesysteem niet beschikbaar is.

INGEBOUWD SANITATIESTEEEM*

Breng het spa-water, na het shocken van het spa-water met *Chloor Sanitizer* granulaat of met niet op chloor gebaseerde *Spa Shock*, op de werkingstemperatuur. Installeer vervolgens de *Spa Frog® cartridges*.

DE MINERAALCARTRIDGE INSTELLEN

Verwijder de beschermende cellofaanwikkel van de *Spa Frog® mineraalcartridge*. Terwijl u de onderkant van de cartridge vasthoudt, draait u aan de bovenkant totdat in het instellingsvenster nummer zes verschijnt.

OPMERKING: De mineraalcartridge dient elke drie of vier maand vervangen te worden. U voelt dan binnenin nog steeds de "opgebruikte" mineralen, maar ze zijn niet langer effectief en de cartridge moet vervangen worden. Het wordt aanbevolen de spa op hetzelfde moment leeg te laten lopen en opnieuw te vullen wanneer u de mineraalcartridge vervangt.

DE BROOMCARTRIDGE INSTELLEN

Verwijder de beschermende cellofaanwikkel van de *Spa Frog® broomcartridge*. De juiste instelling vinden voor de broomcartridge vereist dat u gedurende de eerste paar weken uw gebruik in de peiling houdt. Begin met een startinstelling die gebaseerd is op onderstaande tabel en houd het broomgehalte dagelijks in de gaten gedurende de eerste week of zo, de cartridge elke dag één instellingswaarde bijstellend totdat er een gehalte van 3 - 5 ppm is bereikt. Om

de cartridge bij te stellen, haal hem uit het systeem en zet hem op de volgende hogere instellingswaarde als het broomgehalte laag is of de volgende lagere instellingswaarde als het broomgehalte hoog is. De broomcartridge dient binnen twee tot vier weken vervangen te worden als hij leeg is. Handhaaf altijd een broomgehalte van 3 - 5 ppm.

Gesuggereerde *initiele* instellingen voor de broomcartridge

Dagelijkse filtertijd	Spa-liters 568-1136	Spa-liters 1136-1514	Spa-liters 1514-1893
Eén uur	2	3	4
Twee uur	2	2	3
Vier uur	1	2	2

DE CARTRIDGES INSTALLEREN

Vind en verwijder het houderklepje van de cartridge op de bovenrand van de spa. Druk de houder omlaag en draai hem tegen de wijzers van de klok in om hem te ontgrendelen. Haal de houder eruit. Klik de *Spa Frog® mineraalcartridge* op zijn plaats in de houder gemarkeerd met "MINERALEN" (bovengedeelte), u zich ervan vergewissend dat de indrukkingen vlakbij de bovenkant van de cartridge op één lijn zijn met de geheven lijn op de houder. Klik daarna de *Spa Frog® broomcartridge* op zijn plaats in de houder gemarkeerd met "BROOM". Vergewis u ervan dat de indeukingen op de cartridge op één lijn zijn met de geheven lijn op de houder. Nadat de cartridges op hun plaats zijn geklikt, plaats de houder terug, druk hem omlaag en draai hem vervolgens met de wijzers van de klok mee om hem op zijn plaats te vergrendelen. Plaats het klepje terug.

LET OP: Maak alleen met de hand vast; vermijd het te vast te maken; vermijd het de houder te buigen om schade aan de houder te voorkomen. Schade die het gevolg is van onjuiste verwijdering of installatie van de chemische cartridgehouder is niet gedekt onder de garantie. De cartridgehouder is gegarandeerd vrij van defecten op het moment van levering van de spa. Chemische cartridgehouders komen niet aanmerking voor arbeidsverzekering. Deze onderdelen kunnen onder de garantie gekocht of gewisseld worden bij uw bevoegde Marquis Spas® dealer.

DE CARTRIDGES VERWIJDEREN

Draai bovenstaande procedures om teneinde cartridges te verwijderen.

* Het ingebouwde sanitatiesysteem is niet beschikbaar op sommige internationale markten. Neem contact op met uw bevoegde Marquis Spas® dealer voor een aanbevolen alternatieve waterbehandelingsmethode.

WATER CARE REGIME

Marquis SpaCare™ producten zijn geclassificeerd volgens eenvoudig op te volgen gebruiksaanwijzingen. Onderstaande informatie geeft aan of het product gebruikt dient te worden op dagelijkse, wekelijkse, of maandelijkse basis, of wanneer dat nodig is – als er speciale watercondities ontstaan.

DAGELIJKS

Ontsmettingsmiddel

Handhaaf te allen tijde een ontsmettingsmiddelgehalte van 1 - 2 ppm.

WEKELIJKS

Spa Shock

Het ontsmettingsmiddel mengt met bacteria en neutraliseert ontsmettingsmiddel/bacteria bij contact. Het gebruikte ontsmettingsmiddel/bacteriadeeltje is daarna echter nog steeds aanwezig in het spa-water. In het water gebruikt ontsmettingsmiddel verspreidt een chloorgeur en is de oorzaak van troebel water. Teneinde te laten oxideren, of de spa van dit gebruikte ontsmettingsmiddel te ontdoen, moet u de spa eenmaal per week shocken.

OPMERKING: Extra shocken kan noodzakelijk zijn als de spa veel gebruikt wordt.

PRODUCTEN VOOR ALS ER NOODZAAK TOE IS

pH- & alkaliniteitsverhoging en pH- & alkaliniteitsverlaging

Deze twee producten verhogen of verlagen de pH- en alkaliniteitsgehalten in de spa en zijn alleen nodig als de teststrip aangeeft dat de gehalten zich niet binnen het ideale bereik bevinden.

Water Clarifier

Microscopische deeltjes kunnen dwars door het spafilter gaan en voor troebel water zorgen. Het gebruik van *Marquis SpaCare™ Water Clarifier* mengt deze microscopische deeltjes tot grotere deeltjes die met het filter tegengehouden kunnen worden om troebel water te zuiveren.

Spa-ontschuimer

Als er schuim in uw spa verschijnt, zorgt de actie van de jets ervoor dat het niet verdwijnt. Maak daarom gebruik van *Marquis SpaCare™ Spa Defoamer* om uw spa-water onmiddellijk van schuim te ontdoen.

Metaal- en vlekverwijderaer

Metal and Stain Remover (metaal- en vlekverwijderaer) verwijdert metalen zoals ijzer en koper uit het spa-water.

WATER CARE PROBLEEMOPLOSSING

OPMERKING: Als u een onderhoudsbezoek aanvraagt en er wordt geen probleem gevonden aangaande de spa of het probleem wordt niet gedekt door de garantie (d.w.z. chemische schade), zal het bezoek in rekening worden gebracht tegen het regulaire onderhoudstarief.

- P: Probleem
S: Oplossing

Troebel water

- P: Onvoldoende filtratie of vuil filter.
S: Controleer of de filter goed is geïnstalleerd. Reinig of vervang het filter. Verhoog de lengte van reinigings- en/of filtercycli.

- P: Het water is niet in balans.
S: Test het water en stel als dat nodig is de pH, alkaliniteit en het ontsmettingsmiddel aan. Doe een shockbehandeling teneinde organische stoffen te laten oxideren en vernietigen in het water.

- P: Ongefilterde deeltjes of chemisch verzadigd.
S: Maak gebruik van *Water Clarifier* om deeltjes samen te voegen.

- P: Hoog aantal opgeloste vaste deeltjes
S: Laat de spa leeglopen, reinig hem en vul opnieuw.

Chemische geur

- P: Teveel chloraminen/bromaminen in het water.
S: Behandel het water met niet op chloor gebaseerde *Spa Shock* en pas daarna het ontsmettingsmiddelgehalte aan als dat nodig is.

- P: Er dof uitziend water dat moeilijk te regelen valt. Hoog totaal aan opgeloste vaste stoffen (total dissolved solids - TDS) kan de oorzaak zijn.
S: Laat leeglopen, reinig en vul opnieuw met vers water.

Schimmelgeur

- P: Niet voldoende ontsmettingsmiddel in het water – bacteriële of algen in het water.
S: Voeg ontsmettingsmiddel toe voor zover nodig en shock. Pas het ontsmettingsmiddelgehalte opnieuw aan als dat nodig is.

Geel water

- P: Lage pH en/of lage alkaliniteit.
S: Test de pH en pas die aan met *pH and Alkalinity Increase* (pH- en alkaliniteitsverhoging) Pas de alkaliniteit aan als dat nodig is.

Schuiming

- P: Hoge concentratie van zowel lichaamsoliën, lotions of zepen, als teveel organische stoffen.
S: Gebruik *Spa Defoamer* (spa-ontschuimer) en pas de pH en het ontsmettingsmiddel aan voor zover nodig.

chuilijn in de spa

- P: Lichaamsoliën en vuil.
S: Maak gebruik van *Glove Sponge* (handschoen met spons) om de spa te reinigen. Test het ontsmettingsmiddel- en pH-gehalte en pas die aan als dat nodig is. Verhoog het aantal reinigingscycli.

Geen ontsmettingsmiddellezing

- P: Het ontsmettingsmiddelgehalte is te laag.
S: Shock en/of pas de *Spa Frog® broomcartridge* aan totdat het gehalte van het ontsmettingsmiddel binnen het aanbevolen bereik valt.

- P: De teststrip blijft zelfs "wit" nadat er ontsmettingsmiddel is toegevoegd.
S: Het ontsmettingsmiddelgehalte kan extreem hoog zijn. Het kan de reageermiddelen op de teststrip bleken en een verkeerde lezing geven. Verwijder de spa-cover en activeer de jets en de luchtregelaar. Laat de jets gedurende 30 minuten werken. Test het water om te zien of het gewenste gehalte bereikt is. Stel de *Spa Frog® broomcartridge* in om het broomgehalte te verminderen.

Hoge lezing van het ontsmettingsmiddel

- P: Teveel chloor of broom toegevoegd of afgegeven in de spa.
S: Verwijder de spa-cover en activeer de jets en de luchtregelaar. Laat de jets gedurende 30 minuten werken. Test het water om te zien of het gewenste gehalte bereikt is. Stel de *Spa Frog® broomcartridge* in om het broomgehalte te verminderen.

Oog- of huidirritatie

- P: Verontreinigende stoffen of een excessieve hoeveelheid chloraminen/bromaminen in het water.
S: Behandel het water met *Spa Shock*. Pas het ontsmettingsmiddelgehalte aan.

- P: De pH is laag.
S: Pas aan voor zover nodig.

Metaalcorrosie

- P: Lage pH.
S: Pas de pH aan met *pH and Alkalinity Increase* (pH- en alkaliniteitsverhoging).

Groen water/algen

- P: Laag ontsmettingsmiddelgehalte of hoge pH.
S: Pas de pH aan, shock en/of stel de *Spa Frog® broomcartridge* bij voor zover nodig.

Onregelmatige pH

- P: Alkaliniteit en/of kalkhardheid zijn te laag, pH-"verspringingen" veroorzakend.
S: Test de alkaliniteit en/of kalkhardheid en pas ze zodanig aan dat ze binnen het ideale bereik vallen.

ONERHOUD
WEKELIJKSE ONDERHOUD

- Vuil verwijderen**
Verwijder vuil en bladeren uit de Vortex skimmers en zuigbeveiliging(en) aan de binnenkant van de spa. Geblokkeerde inlaatopeningen hinderen de waterstroom door het jetsysteem.
- Waterniveau**
Vul het waterniveau bij als dat nodig is, zodat die ongeveer tweederde van de hoogte tot de Vortex skimmeropening is. (Zie UW SPA STARTEN.) Lage en hoge waterniveaus kunnen uw spa beschadigen. Het is belangrijk uw waterniveau vaak te controleren.

MAANDELIJKS ONDERHOUD

- Filterzorg**
We kunnen niet voldoende het belang benadrukken van een schoon filter voor geschikte waterfiltratie. Vuile filters kunnen de waterstroom belemmeren, troebel water veroorzaken en voorkomen dat uw chemische stoffen op de juiste wijze werken. Bovendien kunnen vuile filters de oorzaak zijn van een lage stroom uit de jets en lage waterzuiverheid, en kunnen ze ervoor zorgen dat sensoren foutcodes activeren. Het is van belang filters regelmatig te reinigen. Vele waterbehandelingsproducten reinigen of zuiveren het water door microscopische deeltjes en mineralen samen te voegen, zodat deze grotere deeltjes op doeltreffende wijze in het filter vastgehouden kunnen worden. Een filter dat verstopt is met vuil en kalkaanslag houdt niet op geschikte wijze deeltjes tegen. Dompel uw filtercartridges maandelijks onder in Filter Cleaner (filterreiniger).

De onderhoudsherinnering op het bedieningspaneel op de zijkant van de spa geeft een CL per 30 dagen aan om u eraan te herinneren dat u uw filter schoonmaakt.

Het filter verwijderen

Schakel de RCD-stroom naar de spa uit. Pak de rand van het Vortex skimmer-deksel of de waterval beet en trek op stevige, maar voorzichtige wijze omhoog om te verwijderen.

Draai de filtercartridge tegen de wijzers van de klok in om hem los te schroeven van zijn basis. Til de filtercartridge eruit.

Gebruik een slang om de filtercartridge te reinigen en Filter Cleaner om de filters in onder te dompelen.

OPMERKING: Houd een extra set filters achter de hand, zodat u altijd een schone set gereed hebt voor onmiddellijk spagenot. Denk eraan de filtercartridges tenminste eenmaal per jaar te vervangen.

Het filter opnieuw installeren

Herhaal bovenstaande stappen in omgekeerde volgorde. Maak het filter niet te vast, aangezien dit ervoor kan zorgen dat de schroefdraden onderaan verdwijnen, waarna het filter niet meer op zijn plaats gehouden kan worden. Bij het vervangen van de waterval, centreer de bovenkant boven de opgeheven filtering en druk stevig naar beneden totdat de bovenkant op zijn plaats klikt. (Zie INSTALLATIE-INSTRUCTIES, Filtercartridges.)

LET OP: Het te vastmaken van het filter kan er de oorzaak van zijn dat het filter of de filterbehuizing barst. Maak het filter zodanig vast dat het precies goed zit.

OPMERKING: Filters en filterdeksels komen niet in aanmerking voor arbeidsverzekering. Deze onderdelen kunnen onder de garantie gekocht of gewisseld worden bij uw bevoegde Marquis Spas® dealer.

Lekdetectie

Open de uitrustingsdeur en controleer of er tekenen van waterlekage rond de pomp(en) zijn. Pompafdichtingen verslijten in de loop der tijd, vooral met ongeschikte chemische waterbehandeling. Pompafdichtingen, verhitterpakkingen en pomppakkingen moeten elke maand gecontroleerd worden om te verzekeren dat ze niet lekken. Verdere door een lek aan een component veroorzaakte schade is niet gedekt onder de garantie.

ELKE DRIE TOT VIER MAANDEN**De spa laten leeglopen en vullen**

On average, a spa needs to be drained every three to four months. Na maanden van doorlopende toevoeging van chemicaliën aan het water en het invoeren van lichaamsoliën en lotions, kan het moeilijk zijn het water bij te houden en chemicaliën zijn niet meer zo effectief als gewoonlijk. Ook kunt u getuige zijn van excessief schuimen. Frequenter laten leeglopen is mogelijk een vereiste, afhankelijk van het gebruik.

De spa laten leeglopen

- Schakel de stroom naar de spa uit.
- Open het compartiment van de uitrusting (zie UITRUSTINGSDIAGRAM). Verwijder het aftapklepje van de slang van de aansluiting en bevestig de slang.
- Open de afvoerlep. De zwaartekracht zorgt ervoor dat het water uit de slang loopt.
- Wanneer de spa leeg is, sluit de afvoerlep en verwijder de slang. Doe de aftapstop van de slang weer op zijn plaats.

OPMERKING: Houd de afvoerlep te allen tijde gesloten bij het laten leeglopen van de spa (vertrouw niet op het kapje om de waterstroom tegen te houden). Als dit niet gedaan wordt, kan dat resulteren in schade aan de afvoerlep als gevolg van bevriezende water.

Ozonatorwerking

Reinig elke zes maand de ozoninjector en -fitting. Een mineraalophoping kan de ozoninjector verstopten, resulterend in een gebrekkige of lage ozonstroom. Doe het volgende om dit te voorkomen:

- Schakel de stroom naar de spa uit.
- Open het compartiment voor de uitrusting.
- Lokaliseer de ozonator in het uitrustingscompartiment (zie spa-uitrustingsschema's) en haal de ozonator uit het besturingskastje.
- Doe 0.47 liter witte azijn (witte azijn beschadigt de spacombodden niet) in een bakje zoals een kop of een emmer. Plaats het bakje op de vloer van het uitrustingscompartiment.

E. Maak voorzichtig de lange heldere buis naar de onderkant van de ozonator los. Er kan een vloeibare stof gevonden worden in de buis. Als dat het geval is, verzeker u er dan van niet met de vloeistof in contact te komen.

F. **WAARSCHUWING:** Er hoopt zich nitreerzuur op in de luchtleidingen van de ozonator en injector. Nitreerzuur veroorzaakt ernstige chemische brandwonden als het direct contact maakt met de huid, draag daarom altijd beschermende handschoenen, bril en kleding als u aan de ozonator- of injectorleidingen werkt. Teneinde inademing of inname van nitreerzuur te voorkomen, blaas of inhaleer NIET met uw mond op een van de adapters, fittingen of buizen van de luchtleidingen van de ozonator of injector.

G. Plaats het uiteinde van de buis in de azijn, daarbij verzekerend dat het uiteinde van de buis op de bodem van het bakje ligt.

H. Schakel de stroom naar de spa weer in.

I. Laat de spa draaien totdat alle azijn verdwenen is. Dit zal ervoor zorgen dat er een flinke stroom azijn door de injector loopt en de blokkade opheft.

J. Schakel de stroom naar de spa uit.

K. Verwijder de lege kop of emmer.

L. Installeer de buis opnieuw aan de onderkant van de ozonator.

M. Doe de ozonator in het besturingskastje.

N. Sluit de deur van het uitrustingscompartiment.

O. Schakel de stroom naar de spa weer in.

De Spa Frog® mineraalcartridge vervangen

Deze cartridge dient elke drie tot vier maand vervangen te worden. U kunt dan binnenin nog steeds de "opgebruikte" mineralen voelen, maar ze zijn niet langer effectief en de cartridge moet vervangen worden. (Zie DE MINERAALCARTRIDGES INSTELLEN, Blauwe mineraalcartridge.)

De binnenkant van de DuraShell® reinigen

Zodra de spa is leeggelopen, reinig grondig de binnenzijde van de DuraShell®, vooral ter hoogte van de waterlijn. Wij willen u de suggestie doen *Glove Sponge* (handschoen met spons) te gebruiken om te reinigen zonder krassen te maken.

Teneinde de hoge glans en het elegante uiterlijk van de DuraShell® te behouden, volg gewoon deze eenvoudige stappen: Voor normale zorg en reiniging, maak gebruik van een zacht doekje of spons en water. Spoel goed en droog af met een zacht schoon doekje. Maak nooit gebruik van schurende reinigingsmiddelen. Laat uw acryl oppervlak niet in contact komen met producten zoals ketonen of esters zoals aceton of ethylacetaat (nagellakverwijderaar), Wintergreen olie (methylsalicylaat), nagellak, droge reinigingsoplossing of andere organische oplosmiddelen die chloor bevatten, lakverdunners, brandstof, aromatische oplosmiddelen, citrusreinigers, dennennaaldolie, etc. Verwijder stof en droog vuil met zachte, vochtige doek. Reinig vet, olie, verf- en inktvlekken met verdunde isopropyl (wrijf)alcohol (laat er zich geen alcohol verzamelen of achterblijven op acryl). Droog af met een schone, zachte doek. Vermijd het gebruik van scheermesjes of andere scherpe instrumenten die het oppervlak kunnen krassen.

OPMERKING: Als gevolg van de fijne hoge glansafwerking van de acrylaten, kunnen er onvolkomenheden optreden in de oppervlakstructuur. Deze doen op geen enkele wijze afbreuk aan de betrouwbaarheid van de spaschaal.

OPMERKING: Laat een lege spa niet onbedekt. Direct zonlicht op het spa-oppervlak kan ernstige schade of bevlekking veroorzaken en kan leiden tot het ongeldig worden van garanties met betrekking tot het oppervlak.

De spa bijvullen

Vul de spa met vers water uit een tuinslang en breng het water in evenwicht zoals beschreven in de sectie Waterbehandeling.

Het gebruik van een vulfilter wordt aanbevolen bij het vullen, vooral in gebieden met een hoog mineraalgehalte in het water. Bevestig dit aan het uiteinde van een tuinslang om gruis en bezinksel uit te filteren dat zich op zou kunnen hopen in de spa en het spa-oppervlak mogelijk bekrassen.

ONDERHOUD VOOR ALS ER NOODZAAK TOE IS

Zorg voor de cover

Het wordt aanbevolen dat u Marquis *Cover Cleaner* (cover- reiniger) gebruikt om de spa-cover schoon en in goede conditie te houden. Juiste zorg van de cover verhoogt de levensduur en laat hem er geweldig uitzien onder zelfs de ruwste condities. **OPMERKING:** Gebruik geen regulaire huishoudproducten of producten die silicium, alcohol, staalwol of bleekmiddel bevatten.

- A. Verwijder de cover van de spa en zet hem voorzichtig tegen een muur of omheining.
- B. Maak gebruik van een tuinslang om de cover te besproeien en vuil of afval los te weken en af te spoelen.
- C. Maak gebruik van een grote spons en/of zachte haarborstel met een zeer milde zeepoplossing. Schrob de vinylle bovenkant in een cirkelbeweging. Spoel het vinyl schoon voordat een zeeplaagje de kans krijgt op te drogen.
- D. Schrob de omtrek van de cover en de neerhangende flappen aan de zijkant. Spoel schoon met water.
- E. Spoel de onderzijde van de cover alleen af met water (geen zeep) en veeg schoon met een droge lap.
- F. Gebruik *Cover Cleaner* om de bovenkant in goede toestand te brengen na het reinigen.

Zorg voor de hoofdsteun met kussen

Teneinde de levensduur van uw hoofdsteun met kussen te verhogen, verwijder en vervang ze voorzichtig alleen als dat nodig is.

Hoofdsteun met kussen verwijderen

Steek uw vingers onder elk uiteinde van het interne gedeelte van het kussen met hoofdsteun en trek voorzichtig recht naar u toe. Aan bevestigingen veroorzaakte schade als gevolg van onjuiste verwijdering is niet gedekt onder de garantie. Kussens en bevestigingen zijn alleen gegarandeerd vrij van defecten op het moment van levering.

DuraWood zorg

Reinig het buitengedeelte van de spa met een milde zeep- en wateroplossing. Reinigingsmiddelen die alcohol of hoge gehalten aan oplosmiddelen bevatten, naast aceton, nitrobenzeen en cyclohexanol, kunnen de DuraWood buitenkant oplossen en verkleuren.

Excessief afval

Gruis en afval die in de spa zijn terecht gekomen, dienen verwijderd te worden met een spastofzuiger.

Waterlijn

Teneinde ophoping van oliën en lotions ter hoogte van de waterlijn te vermijden, reinig het interne gedeelte wanneer dat nodig is. Wij willen u de suggestie doen *Glove Sponge* (handschoen met spons) te gebruiken om te reinigen zonder krassen te maken.

OPMERKING: Gebruik niet dezelfde borstel of spons voor het reinigen van het buitengedeelte en het binnengedeelte van de spa. Zeeprestjes en restjes van andere producten die gebruikt zijn aan de buitenkant van de spa kunnen schuiming van het spa-water en krassen op het spa-oppervlak veroorzaken als ze gebruikt worden op de binnenzijde van de spa.

Lampvervangning:

- A. Schakel de stroom naar de spa uit.
- B. Verwijder de deur van de uitrustingsplek om de lamp te zoeken. (Zie UITRUSTINGSSHEMA.)
- C. Haal de lampfitting van de achterzijde van de lichtassemblage door tegen de wijzers van de klok in te draaien en tegelijkertijd te trekken.
- D. Haal de lamp voorzichtig uit de lampfitting en vervang hem alleen door een soortgelijk component. Installeer de lampfitting opnieuw in de lichtassemblage en plaats de deur terug.

OPGESCHORT GEBRUIK OF DE SPA LATEN OVERWINTEREN

Als u het besluit neemt uw spa voor langere tijd niet te gebruiken, willen wij u de suggestie doen onderstaande stappen op te volgen.

OPMERKING: Gedurende lange perioden van inactiviteit kan er schade aan de uitrusting optreden als gevolg van condensatie in het uitrustingscompartiment.

Het niet opvolgen van deze instructies gedurende bevroeringscondities resulteren in gebarsten fitting(en) en lijmverbindingen, en overige schade.

1. Schakel de stroom naar de spa uit.
2. Laat de spa leeglopen. (Zie DE SPA LATEN LEEGLOPEN EN OPNIEUW VULLEN.)
3. Verwijder al het restwater uit de zitplaatsen en beenruimte. Als dat nodig is, hoos al het restwater eruit en droog de spa vervolgens af met handdoeken. Voor de beste resultaten wordt een natte/droge vacuümzuiging aanbevolen.
4. Gebruik makende van de natte/droge vacuümzuiging, plaats het mondstuk van de vacuümzuiger over elke jetspuitmond om water uit de sanitaire leidingen te verwijderen, beginnend met de hoogste jet en eindigend met de laagste jet.

OPMERKING: De spa is uitgerust met een Tri-Zone of PowerShift besturing die gebruikt wordt om water een andere richting te geven tussen verschillende jetzones. De klep moet "open" staan naar de afzonderlijke jets die u vacuüm aan het zuigen bent.

5. Maak de pompstop(pen) los van de pomp(en). (Zie UW SPA STARTEN.)
6. Nogmaals, gebruik makende van natte/droge vacuümzuiging, plaats het mondstuk over de blootgelegde pompopening(en) om excessief water te verwijderen. De pomp(en) dienen verwijderd te worden uit de spa en opgeslagen in een ruimte waarvan de atmosfeer gecontroleerd wordt.
7. Reinig de binnenkant van de spa.
8. Reinig de filtercartridges.
9. Installeer opnieuw op de spa-cover en vergrendel die op zijn plaats.

VAKANTIEZORGINSTRUCTIES

Korte perioden: 3-5 dagen

1. Pas de pH aan (zie WATER CARE).
2. Sanitiseer het water door het opvolgen van de shockprocedures (Zie WATER CARE).
3. Vergrendel uw spa-cover op zijn plaats met de cover-slots.
4. Voer na terugkeer een watershockbehandeling uit ter ontsmetting.

Lange perioden: 5-14 dagen

1. Stel één dag voor vertrek de temperatuur in op het laagste niveau (ongeveer 27° C).
2. Pas de pH aan voor zover nodig.
3. Voer een watershockbehandeling uit ter ontsmetting.
4. Voer na terugkeer een watershockbehandeling uit ter ontsmetting.
5. Stel de temperatuur opnieuw in op de oorspronkelijke instelling.
6. Test de chemische watersamenstelling en pas aan voor zover dat nodig is.

BESCHERMINGSPLAN EIGENAAR

MARQUIS SPAS® BEPERKTE GARANTIE

Wat er gedekt wordt door de beperkte garantie van Marquis Corp.

Marquis Corp. garandeert dat onze producten vrij zijn van defecten qua materiaal en vakmanschap gedurende de termijn die exclusief in deze garantie is opgenomen. Accessoires die gekocht zijn bij Marquis Corp. of een door Marquis Corp. geautoriseerde Marquis Spas® dealer en toegevoegd aan de spa na fabricage van de spa zijn niet gedekt onder deze garantie, maar er kunnen andere garanties voor bestaan. Zie de eigenaarshandleiding voor juist gebruik, onderhoud en installatie van uw spa. De bij dit Beschermingsplan voor de eigenaar geleverde beperkte garantie van Marquis Spas® behoort alleen de oorspronkelijke aankoper van de spa toe en is niet overdraagbaar.

STRUCTUUR: In de garantie is opgenomen dat de glasvezelstructuur gedurende 10 jaar niet zal lekken. Fittingen en bevestigingen zijn daarbij niet ingesloten.

OPPERVLAK: Voor het acryloppervlak is een periode van **zeven** jaar opgenomen in de garantie tegen blaasjes, barsten en delaminatie.

SANITAIR: In de garantie is een periode van **vijf** jaar opgenomen tegen waterlekage uit sanitair en fittingen. Pakkingen en afdichtingen zijn daarbij niet ingesloten.

UITRUSTING: Voor elektronische uitrusting is in de garantie een periode van **vijf** jaar opgenomen tegen defecten qua materiaal en vakmanschap. De uitrusting omvat uitrustingsverpakkingen, PC-borden, pompen, bedieningspanelen, verhitte en warmtesensoren.

BUITENKANT: Voor de synthetische rand en de DuraBase buitenkant zijn in de garantie een periode opgenomen van **vijf** jaar tegen barsten en schilferen.

COMPONENTEN: Voor de ozonator en infraroodsensoren is in de garantie een periode van **twee** jaar opgenomen tegen defecten qua materiaal en vakmanschap.

ONDERDELEN: Voor LED controlelampjes, afstandsbedieningen, kleppen, spa-cover, stereocomponenten, jetinzetstukjes, inwendig sanitatiesysteem en bekledingen bestaat een garantie van **één** jaar. Deze onderdelen komen niet in aanmerking voor arbeidsverzekering onder de garantie.

Zekeringen, non-LED lampen, houten buitenkant, filter, filterdeksel, hoofdsteunen met kussens, chemische cartridgehouders en overige items die niet specifiek in deze garantie genoemd zijn, zijn gegarandeerd vrij van defecten qua materiaal en vakmanschap ten tijde van de levering. Deze onderdelen komen niet in aanmerking voor arbeidsverzekering onder de garantie.

Termijn van de beperkte garantie van Marquis Corp.

De termijn van uw garantie begint op de datum dat het product aan u verkocht werd en gaat door gedurende de termijn die voor elke component in deze garantie beschreven staat.

Wat u moet doen als u een probleem hebt

Tenzij anders schriftelijk bepaald door Marquis Corp., zijn Marquis Corp. of haar vertegenwoordiger de enige bevoegde partijen om garantie-onderhoud uit te voeren op spa's van Marquis Corp. Wanneer u een probleem hebt, neem contact op met uw bevoegde Marquis Spas® dealer.

U zal worden verzocht de volgende informatie te verschaffen als u garantie-onderhoud aanvraagt: uw naam, adres en contactinformatie; serienummer; een beschrijving van uw spa en een beschrijving van het probleem. Het is mogelijk dat van u vereist wordt de aankoopbon van uw spa te laten zien alvorens garantie-onderhoud te ontvangen.

Wat Marquis Corp. doet in geval van een probleem

Marquis Corp. gaat akkoord installatie- en oppervlakdefecten te repareren en op de fabriek geïnstalleerde componenten die gedekt worden onder deze garantie te repareren of vervangen wanneer na testen en onderzoek door Marquis Corp. bewezen wordt dat deze fabricagedefecten bezitten. Al het materiaal voor

onderzoek moet naar Marquis Corp. teruggezonden worden met vooruitbetaling van de vracht.

Marquis Corp. zal voorzien in onderdelen en arbeid (volgens een vooraf bepaalde tabel) die niet in rekening worden gebracht om componenten te repareren of vervangen die storingen bezitten als gevolg van fabricagedefecten. Het is mogelijk dat de reagerende bevoegde Marquis Spas® dealer extra onderhouds- en reiskosten in rekening brengt.

In het geval dat Marquis Corp. of haar vertegenwoordiger bepaalt dat uw probleem kan worden opgelost door u te voorzien van een vervangingsonderdeel voor installatie in uw spa, wordt er kosteloos een vervangingsonderdeel aan u verstrekt als u het defecte onderdeel terugzendt. Bij alle vervangingsonderdelen wordt uitgegaan van de oorspronkelijke garantiestatus van de spa waarin ze geïnstalleerd zijn, inclusief de resterende garantietijd, en deze onderdelen bezitten geen enkele andere afzonderlijke of onafhankelijke garantie.

Teneinde reparaties te vergemakkelijken, kan Marquis Corp. of haar vertegenwoordiger toegang tot de spa-uitrusting vereisen. Het is uw verantwoordelijkheid ongehindere toegang te verschaffen.

Wat niet gedekt wordt door de beperkte garantie van Marquis Corp.

Er is geen enkele garantie van toepassing op een spa die (i) gemodificeerd, gewijzigd of aangepast is zonder de schriftelijke toestemming van Marquis Corp.; (ii) slecht behandeld of op een andere manier gebruikt is dan in overeenstemming met de eigenaarshandleiding van de spa; (iii) gerepareerd is door niet door Marquis Corp. geautoriseerde derden; (iv) onjuist geïnstalleerd is door wie dan ook; (v) zodanig gebruikt is met niet door deze garantie gedekte uitrusting dat de problemen aan dit gebruik toegerekend kunnen worden; (vi) zodanig verplaatst is dat de problemen toegerekend kunnen worden aan de verplaatsing; en (vii) op andere steunoppervlakken is geplaatst dan die gespecificeerd in de afgedrukte spa-instructies. Zie de instructies in de eigenaarshandleiding voor juist gebruik, onderhoud en installatie van uw spa.

Overige niet in deze garantie opgenomen items zijn vrachtkosten; arbeids- en materiaalkosten verbonden aan verhuizing en/of verplaatsing van de spa; schade aan of verbleking van het spa-oppervlak en bevlekking van het spa-oppervlak of de uitrusting veroorzaakt door impact, bekrassing, schurende of corrosieve reinigingsmiddelen; schade als gevolg van extreme watertemperaturen buiten het bereik van 0°C tot 49°C, zelfs als de schade het gevolg was van een gedekte storing; of schade aan het spa-oppervlak of de uitrusting veroorzaakt door natuurverschijnselen, inclusief wind en spanningspieken. Schade aan het spa-oppervlak en de fittingen veroorzaakt door het onbedekt en leeg achterlaten van de spa met directe blootstelling aan zonlicht kan tot uitputting door zonnwarmte leiden, wat deze garantie ook ongeldig maakt.

Overige kosten die niet direct verbonden zijn met de reparatie van de spa, zoals telefoonkosten en gemist werk, zijn niet opgenomen in deze garantie. In geval dat het serienummerplaatje van Marquis Corp. op de spa verwijderd is of als daarmee geknoeid is, maakt dit de garantie ongeldig. De klant mag spa's niet uit elkaar halen en enige andere poging om systemen uit elkaar te halen dan hierin beschreven is, vormt een modificatie of wijziging van de spa die de van toepassing zijnde garantie ongeldig maakt.

Beperkingen

Uw enige en exclusieve remedie en de volledige verantwoordelijkheid van Marquis Corp. in verband met fabricage en verkoop van haar spa-producten is reparatie of vervanging (als dat de keuze van Marquis is) van een defect part, zoals uitgedrukt in de beperkte garantie. Andere uitdrukkelijke of impliciete verklaringen of garanties, inclusief de impliciete garanties van zowel verkoopbaarheid en geschiktheid voor een bepaald doel als niet-inbreuk, zijn uitgesloten tot wat maximum is toegestaan door de wet.

Behalve waar dat vereist wordt door van toepassing zijnde wetgeving, is Marquis Corp. niet aansprakelijk voor letsel, verlies of schade aan personen of eigendommen, van welke aard dan ook, in verband met de fabricage of verkoop van haar spa-producten. Dit omvat indirecte, punitieve, bijzondere, incidentele of gevolgschade (inclusief maar niet beperkt tot gebruiksderiving), of de claim in verband met zulk letsel, verlies of schade nu gebaseerd is op contractbreuk, garantiebreuk of onrechtmatige daad, zelfs als Marquis Corp. van tevoren gewezen is op de mogelijkheid van zulke schades.

Deze beperkte garantie verleent u specifieke wettelijke rechten, en u kunt daarnaast ook andere rechten bezitten die variëren van land tot land. Bijvoorbeeld, sommige landen beperken de restricties op impliciete garanties of op sommige vormen van schade of typen derving of letsel.

ÉÉNJARIGE BEPERKTE GARANTIE VOOR ADAGIO™ AUDIOSYSTEEM EN AQUAVISION

Marquis Corp. garandeert aan de oorspronkelijke retail-inkoper dat de componenten van het Adagio™ audiosysteem of het Aquavision toestel vrij zal zijn van defecten qua materiaal en vakmanschap gedurende een periode van één jaar vanaf de aankoopdatum. De éénjarige dekking omvat ook onderdelen. Arbeid wordt gedekt gedurende 90 dagen en is gebaseerd op een vooraf bepaalde lijst. De afstandsbediening en het IR/RF-zendapparaat zijn niet opgenomen in deze garantie. Overige garanties van de oorspronkelijke fabrikant van de optionele afstandsbediening kunnen van toepassing zijn. De beperkte garantie voor het Adagio™ audiosysteem en het Aquavision-toestel geldt alleen voor de oorspronkelijke koper van de spa en kan niet overgedragen worden. In geen geval gaan de verplichtingen van Marquis Corp. verder dan de oorspronkelijke periode van alle toepasbare garanties, bepaald conform de effectieve garantiedatum van de oorspronkelijke koper.

UITVOERING ONDER GARANTIE

Marquis Corp. stemt ermee in alle defecten qua materiaal en vakmanschap aan het Adagio™ audiosysteem of het Aquavision toestel te repareren of voor een vervanging te zorgen nadat gebleken is na testen en onderzoeken door Marquis Corp. dat er defecten zijn. De Adagio™ audiocomponenten, waaronder CD-speler/radio, luidsprekers, subwoofer, mechanische opheffingsconstructie voor luidsprekers, toegangsdeur van de stereo, en de stroomvoorziening, vallen gedurende één jaar onder de garantie tegen defecten qua materiaal en vakmanschap. De Aquavision componenten, waaronder mechanische opheffingsconstructie voor beeldscherm, behuizing van beeldscherm en stroomvoorziening, vallen gedurende één jaar onder de garantie tegen defecten qua materiaal en vakmanschap. Arbeid voor het vervangen van audio- of Aquavision componenten wordt gedurende 90 dagen gedekt. Alle typen waterbinnendringing zijn niet gedekt. Al het materiaal voor onderzoek moet naar Marquis Corp. teruggezonden worden met vooruitbetaling van de vracht. Uw erkende Marquis Dealer behoudt zich het recht voor om reiskosten te bepalen voor onderhoudsbezoeken.

ONGELDIGHEID VAN GARANTIE

Deze garantie is ongeldig als het Adagio™ audiosysteem of het Aquavision-toestel onderworpen is aan wijziging, foutief gebruik of misbruik, of als er reparaties zijn uitgevoerd, of pogingen daartoe, aan het Adagio™ audiosysteem of het Aquavision toestel door andere personen dan een erkend Marquis Corp. service center. Wijziging is gedefinieerd als verandering aan componenten, elektrische conversie of de toevoeging van alternatieve geluidssysteem-componenten die bijdragen tot het niet werken van componenten.

Foutief gebruik en misbruik omvatten, zonder beperking, alle andere externe energiebronnen die aangesloten worden op het Adagio™ audiosysteem of het Aquavision toestel dan de goedgekeurde bron, of het gebruik van het Adagio™ audiosysteem of het Aquavision toestel op een wijze waarvoor deze niet ontworpen zijn, of het laten functioneren van het Adagio™ audiosysteem of het Aquavision toestel op een andere wijze dan conform de afgedrukte instructies van Marquis Corp. (die in de eigenaarshandleiding staan) die leidt tot het niet werken van componenten. In geen geval kan Marquis Corp. of haar vertegenwoordigers aansprakelijk worden gesteld voor letsel aan personen of schade aan eigendom, hoe deze ook ontstaan zijn.

Overige kosten die geen verband hebben met de directe reparatie van de spa, zoals telefoonkosten, gemist werk en schade veroorzaakt aan het Adagio™ audiosysteem of het Aquavision toestel die buiten de controle van Marquis ligt, vallen niet onder deze garantie. Items die buiten de controle vallen van Marquis omvatten, maar zijn niet beperkt tot, schade die het gevolg is van: ongeschikte verbindingen, ongelukken, het niet opvolgen van procedures zoals gedefinieerd in de eigenaarshandleiding, schade als gevolg van excessieve Watt-toevoer naar het systeem, bliksem, extreme temperaturen of andere natuurlijke gebeurtenissen.

BELANGRIJK: Sommige jurisdicties staan de uitsluiting of beperking van incidentele of gevolgschade niet toe; daarom is het mogelijk dat de beperking of uitsluitingen niet geldig zijn voor u.

DISCLAIMERS

Er zijn geen extra garanties, expliciet of impliciet, die verder reiken dan de voorwaarden van deze beperkte garantie. Marquis Corp. garandeert niet de verkoopbaarheid van de goederen of de geschiktheid van de goederen voor een bepaald doel.

Er zijn geen andere personen of entiteiten gemachtigd om garanties, toezeggingen of beloften te doen met betrekking tot prestaties die niet opgenomen zijn in deze expliciet geschreven garantie, en Marquis Corp. is niet gebonden aan zulke extra garanties, toezeggingen of beloften.

Deze garantie geeft u specifieke wettelijke rechten. Daarnaast kunt u andere rechten hebben die kunnen variëren van staat tot staat.

©Copyright Marquis Corp. 8/2010